

Spis treści

Rozdział 1 Opis ogólny	8
1 Charakterystyka kasy	8
2 Zawartość opakowania	10
3 Budowa kasy	11
3.1 Elementy kasy	11
3.2 Złącza zewnętrzne kasy	11
3.3 Przyciski i wskaźniki świetlne	12
3.4 Klawiatura kasy	14
3.4.1 Znaczenie klawiszy	15
3.4.2 Domyślnie zdefiniowane klawisze	18
3.5 Maskownica wyjścia papieru	19
Rozdział 2 Obsługa kasy	20
1 Włączanie/wyłączanie kasy	20
2 Rozpoczęcie pracy na kasie	20
3 Obsługa menu kasy	21
4 Wprowadzanie danych	23
5 Obsługa sprzedaży	27
5.1 Sprzedaż w trybie komputerowym	28
5.1.1 Sprzedaż towaru za pomocą numeru towaru	28
5.1.1.1 Wybór towaru	28
5.1.1.2 Wybór ilości	29
5.1.1.3 Zmiana ceny	29
5.1.1.4 Wydruk pozycji sprzedaży	29
5.1.2 Sprzedaż towaru za pomocą kodu kreskowego	30
5.1.2.1 Sprzedaż towaru z ilością jednostkową	30
5.1.2.2 Sprzedaż towaru z ilością inną niż jednostkowa	30
5.1.2.3 Sprzedaż towaru z ręcznie wprowadzonego kodu kreskowego	31
5.1.3 Sprzedaż towaru za pomocą nazwy towaru	31
5.1.4 Sprzedaż towaru za pomocą zdefiniowanych klawiszy	32
5.2 Sprzedaż w trybie ECR	33
5.2.1 Sprzedaż towaru za pomocą numeru towaru	33
5.2.1.1 Sprzedaż towaru z ilością jednostkową	33
5.2.1.2 Sprzedaż towaru z ilością inną niż jednostkowa	35
5.2.2 Sprzedaż towaru za pomocą kodu kreskowego	37
5.2.2.1 Sprzedaż towaru z ilością jednostkową	37
5.2.2.2 Sprzedaż towaru z ilością inną niż jednostkowa	37
5.2.2.3 Sprzedaż towaru z ręcznie wprowadzonego kodu kreskowego	38
5.2.3 Sprzedaż towaru za pomocą zdefiniowanych klawiszy	39
5.2.3.1 Sprzedaż towaru z ilością jednostkową	39
5.2.3.2 Sprzedaż towaru z ilością inną niż jednostkowa	40
5.3 Sprzedaż towaru z ceną zerową	42
5.4 Sprzedaż towaru z użyciem wagi	43

5.5 Sprzedaż wiązana _____	43
5.6 Sprzedaż i zwrot opakowań _____	43
5.6.1 Sprzedaż opakowań zwrotnych _____	43
5.6.2 Przyjęcie opakowań zwrotnych _____	44
5.7 Zakończenie paragonu _____	46
5.7.1 Płatność gotówką _____	46
5.7.2 Płatność inna niż gotówka _____	47
5.7.3 Płatność w walucie _____	48
5.7.4 Opcja PŁATNOŚĆ KOŃCZY PARAGON _____	49
5.7.5 Rabat/narzut na cały paragon _____	50
5.8 Funkcje dodatkowe _____	51
5.8.1 Lista podręczna _____	51
5.8.2 Rabat lub narzut na pozycję sprzedaży _____	51
5.8.3 Podsuma paragonu _____	53
5.8.4 Anulowanie pozycji paragonowych _____	54
5.8.5 Anulowanie paragonu _____	54
5.8.6 Podgląd paragonu _____	55
5.8.7 Wdruk numeru NIP nabywcy _____	56
5.8.8 Wdruk numeru bez sprzedaży _____	56
5.8.9 Sprawdzenie ceny towaru z kodem kreskowym _____	57
5.8.10 Rozliczenie zaliczki _____	58
6 Wymiana papieru _____	59
7 Podłączenie kasy do komputera _____	60
8 Podłączenie dodatkowych urządzeń _____	60
8.1 Podłączenie terminala płatniczego _____	61
8.2 Podłączenie szuflady kasowej _____	61
8.3 Podłączenie czytnika kodów kreskowych _____	62
8.3.1 Czytnik USB _____	62
8.3.2 Czytnik bezprzewodowy _____	62
8.4 Podłączenie pamięci USB _____	63
8.5 Podłączenie wagi USB _____	63
8.6 Hub USB _____	63
9 Aktualizacja programu pracy kasy _____	64
Rozdział 3 Menu kasy _____	65
1 [1] [A] FUNKCJE KASJERA _____	65
1.1 [1 1] [A A] Logowanie _____	65
1.2 [1 2] [A B] Wylogowanie _____	66
1.3 [1 3] [A C] Koniec zmiany _____	66
1.4 [1 4] [A D] Wpłata do kasy _____	67
1.5 [1 5] [A E] Wypłata z kasy _____	67
1.6 [1 6] [A F] Zestaw raportów _____	68
1.7 [1 7] [A G] M/platform _____	68
1.8 [1 8] [A H] Funkcje terminala _____	68
2 [2] [B] FUNKCJE KIEROWNIKA _____	68
2.1 [2 1] [B A] Konfiguracja _____	70
2.1.1 [2 1 1] [B A A] Towary _____	70
2.1.1.1 [2 1 1 1] [B A A A] Definiowanie _____	70

2.1.1.2 [2 1 1 2] [B A A B] Kasowanie	74
2.1.2 [2 1 2] [B A B] Klawisze skrótu	74
2.1.2.1 [2 1 2 1] [B A B A] Definiowanie	74
2.1.2.2 [2 1 2 2] [B A B B] Kasowanie	80
2.1.3 [2 1 3] [B A C] Usługa czasowa	80
2.1.3.1 [2 1 3 1] [B A C A] Ustawienia ogólne	81
2.1.3.2 [2 1 3 2] [B A C B] Ustawienia wydruku	81
2.1.3.3 [2 1 3 3] [B A C C] Ustawienia cenników	81
2.1.4 [2 1 4] [B A D] Płatności	81
2.1.4.1 [2 1 4 1] [B A D A] Definiowanie	81
2.1.4.2 [2 1 4 2] [B A D B] Kasowanie	83
2.1.5 [2 1 5] [B A E] Waluty	83
2.1.5.1 [2 1 5 1] [B A E A] Nazwy i kursy	83
2.1.5.2 [2 1 5 2] [B A E B] Reszta w walucie	84
2.1.5.3 [2 1 5 3] [B A E C] Wydruk równowartości	84
2.1.5.4 [2 1 5 4] [B A E D] Waluta ewidencyjna	84
2.1.5.5 [2 1 5 5] [B A E E] Zmiana waluty ewidencyjnej	84
2.1.6 [2 1 6] [B A F] Grupy towarowe	86
2.1.6.1 [2 1 6 1] [B A F A] Definiowanie	86
2.1.6.2 [2 1 6 2] [B A F B] Kasowanie	87
2.1.7 [2 1 7] [B A G] Jednostki miary	88
2.1.7.1 [2 1 7 1] [B A G A] Definiowanie	88
2.1.7.2 [2 1 7 2] [B A G B] Kasowanie	88
2.1.8 [2 1 8] [B A H] Kasjerzy	88
2.1.8.1 [2 1 8 1] [B A H A] Definiowanie	88
2.1.8.2 [2 1 8 2] [B A H B] Kasowanie	89
2.1.9 [2 1 9] [B A I] Rodzaje kasjerów	90
2.1.9.1 [2 1 9 1] [B A I A] Definiowanie	90
2.1.9.2 [2 1 9 2] [B A I B] Kasowanie	96
2.1.9.3 [2 1 9 3] [B A I C] Kopiowanie	97
2.1.9.4 [2 1 9 4] [B A I D] Przywrócenie	97
2.2 [2 2] [B B] Raporty zerujące	98
2.2.1 [2 2 1] [B B A] Dobowy fiskalny	98
2.2.2 [2 2 2] [B B B] Szczegółowy sprzedaży	99
2.2.3 [2 2 3] [B B C] Sprzedaży według grup	99
2.2.4 [2 2 4] [B B D] Zwrotów opakowań	99
2.2.5 [2 2 5] [B B E] Koniec zmiany	99
2.3 [2 3] [B C] Raporty niezerujące	100
2.3.1 [2 3 01] [B C A] Finansowy podatkowy	100
2.3.2 [2 3 02] [B C B] Szczegółowy sprzedaży	100
2.3.3 [2 3 03] [B C C] Sprzedaży według grup	101
2.3.4 [2 3 04] [B C D] Roczne sprzedaży według grup	101
2.3.5 [2 3 05] [B C E] Zwrotów opakowań	101
2.3.6 [2 3 06] [B C F] Stanu kasy dla kasjera	101
2.3.7 [2 3 07] [B C G] Danych o towarach	102
2.3.8 [2 3 08] [B C H] Okresowe	102
2.3.8.1 [2 3 08 1] [B C H A] Szczegółowy	103
2.3.8.2 [2 3 08 2] [B C H B] łączny	106
2.3.8.3 [2 3 08 3] [B C H C] Raporty zdarzeń	107
2.3.9 [2 3 09] [B C I] Konfiguracji	108

2.3.10 [2 3 10] [B C J] Raport stanu modułu	108
2.3.11 [2 3 11] [B C K] Kwity w pamięci	108
2.4 [2 4] [B D] Kopia elektroniczna	108
2.4.1 [2 4 1] [B D A] Wydruk danych	108
2.4.1.1 [2 4 1 1] [B D A A] Według dat	109
2.4.1.2 [2 4 1 2] [B D A B] Według numerów	109
2.4.1.3 [2 4 1 3] [B D A C] Ostatni paragon	110
2.5 [2 5] [B E] USB	110
2.5.1 [2 5 1] [B E A] Odczyt pamięci fiskalnej	110
2.5.2 [2 5 2] [B E B] Odczyt pamięci chronionej	110
2.5.3 [2 5 3] [B E C] Odczyt towarów z kasy	110
2.5.4 [2 5 4] [B E D] Zapis towarów do kasy	110
2.5.5 [2 5 5] [B E E] Odczyt liczników z kasy	110
2.5.6 [2 5 6] [B E F] Zapis grafik do kasy	111
2.6 [2 6] [B F] Ustawienia	111
2.6.1 [2 6 01] [B F A] Dane użytkownika	114
2.6.2 [2 6 02] [B F B] Ustawienia paragonu	114
2.6.2.1 [2 6 02 01] [B F B A] Domyślny tryb sprzedaży	114
2.6.2.2 [2 6 02 02] [B F B B] Sposób sprzedaży	114
2.6.2.3 [2 6 02 03] [B F B C] Kolejność wyboru	114
2.6.2.4 [2 6 02 04] [B F B D] Sprzedaż wg nazwy	115
2.6.2.5 [2 6 02 05] [B F B E] Kwoty w groszach	115
2.6.2.6 [2 6 02 06] [B F B F] Dodatki paragonowe	116
2.6.2.7 [2 6 02 07] [B F B G] Maksymalny rabat	116
2.6.2.8 [2 6 02 08] [B F B H] Maksymalny narzut	116
2.6.2.9 [2 6 02 09] [B F B I] Maksymalna suma paragonu	116
2.6.2.10 [2 6 02 10] [B F B J] Zmienna cena	116
2.6.2.11 [2 6 02 11] [B F B K] Obowiązek wprowadzenia zapłaty	117
2.6.2.12 [2 6 02 12] [B F B L] Płatność kończy paragon	117
2.6.2.13 [2 6 02 13] [B F B M] Rabat/narzut specjalny	117
2.6.2.14 [2 6 02 14] [B F B N] Wylogowanie po paragonie	117
2.6.2.15 [2 6 02 15] [B F B O] Domyślna płatność	117
2.6.3 [2 6 03] [B F C] Ustawienia wagi	118
2.6.3.1 [2 6 03 1] [B F C A] Wprowadzenie wagi	118
2.6.3.2 [2 6 03 2] [B F C B] Blokada wprowadzenia z wagi	118
2.6.4 [2 6 04] [B F D] Ustawienia kodów kreskowych	118
2.6.4.1 [2 6 04 1] [B F D A] Kody z ilością i wartością	118
2.6.4.2 [2 6 04 2] [B F D B] Prefiks	119
2.6.5 [2 6 05] [B F E] Ustawienia kasy	119
2.6.5.1 [2 6 05 01] [B F E A] Synchronizacja zegara	119
2.6.5.2 [2 6 05 02] [B F E B] Przesłanie zegara	119
2.6.5.3 [2 6 05 03] [B F E C] Ustawienia komunikacyjne	120
2.6.5.4 [2 6 05 04] [B F E D] Ustawienia terminali	123
2.6.5.5 [2 6 05 05] [B F E E] Wyświetlacz kasjera	124
2.6.5.6 [2 6 05 06] [B F E F] Wyświetlacz klienta	124
2.6.5.7 [2 6 05 07] [B F E G] Ustawienia dźwięku	124
2.6.5.8 [2 6 05 08] [B F E H] Ustawienia mechanizmu drukującego	124
2.6.5.9 [2 6 05 09] [B F E I] Ustawienia nr portu COM	125
2.6.5.10 [2 6 05 10] [B F E J] Autowylączenie kasy	125

2.6.5.11 [2 6 05 11] [B F E K] Bufory pozycji	125
2.6.5.12 [2 6 05 12] [B F E L] Klawisz podwójne zero	125
2.6.6 [2 6 06] [B F F] Stawki podatku	126
2.6.7 [2 6 07] [B F G] Identyfikator kasy	127
2.6.8 [2 6 08] [B F H] Użycie kasjerów	127
2.6.9 [2 6 09] [B F I] Kasjerzy sumacyjni	127
2.6.10 [2 6 10] [B F J] Blokada otwarcia szuflady	127
2.6.11 [2 6 11] [B F K] Kontrola liczników PC	127
2.6.12 [2 6 12] [B F L] Kontrola raportu dobowego	128
2.6.13 [2 6 13] [B F M] Kontrola raportu miesięcznego	128
2.6.14 [2 6 14] [B F N] Raport dobowy na papier	128
2.6.15 [2 6 15] [B F O] M/platform aktywne	128
2.7 [2 7] [B G] Funkcje komunikacji	128
2.8 [2 8] [B H] Kod odblokowania	129
3 [3] [C] FUNKCJE SERWISOWE	129
3.1 [3 03] [C C] Stan modułu	130
3.2 [3 06] [C F] Testy podzespołów	130
3.3 [3 10 1] [C J A] Następnny przegląd	131
Rozdział 4 Specyfikacja techniczna	132
1 Parametry kasy	132
1.1 Parametry techniczne	132
1.2 Parametry funkcjonalne	132
2 Dodatkowe wyposażenie i akcesoria	133
3 Parametry papieru	134
4 Warunki pracy, przechowywania i transportu	134
5 Zasilanie	135
5.1 Zasilacz sieciowy	135
5.2 Akumulator	135
6 Obowiązki użytkownika	136
6.1 Centralne Repozytorium Kas	136
6.2 Książka kasy rejestrującej	137
6.3 Konserwacja i przeglądy okresowe	137
6.4 Plombowanie kasy	138
7 Alfabetyczny spis komunikatów i sposoby postępowania	139
8 Specyfikacja złącz interfejsów kasy	145
9 Kody kreskowe zawierające ilość lub wartość	145
9.1 Kody kreskowe z ilością	145
9.2 Kody kreskowe z wartością	146
10 Ograniczenia rabatów i narzutów	146
Rozdział 5 Informacje dodatkowe	148
1 Dokumentacja	148
1.1 Homologacja	148
1.2 Deklaracja Zgodności	148
1.3 Oświadczenie producenta	149
2 Programy współpracujące	150

Rozdział 1 Opis ogólny

1 Charakterystyka kasy

- ✓ Zgodność kasy z wymaganiami narzuconymi przez ustawodawcę dla kas ONLINE (rozporządzenie Ministra Przedsiębiorczości i Technologii z dnia 28 maja 2018r.)
- ✓ Pojemność pamięci fiskalnej kasy zapewnia pracę kasy do 5 lat (zapis do 1830 raportów dobowych oraz do 500.000 paragonów*)
- ✓ Wbudowana w kasę pamięć chroniona o dużej pojemności (zapis do 2 milionów paragonów* wraz z wydrukiem potwierdzenia kartą płatniczą)
- ✓ Możliwość wyszukiwania i wydruku danych z dokumentów zapisanych w pamięci chronionej
- Możliwość współpracy kasy z kilkoma terminalami kart płatniczych jednocześnie
- ✓ Podłączenie terminala płatniczego możliwe za pomocą łącza USB, interfejsu Bluetooth lub komunikacji sieciowej (TCPiP)
- ✓ Nazwa towaru o długości do 40 znaków
- ✓ Grafika w nagłówku wydruku oraz swobodnie definiowana stopka paragonu (6 linii x 42 znaki)
- ✓ Zapis/odczyt grafik i bazy towarowej przy pomocy pamięci USB typu pendrive
- ✓ Możliwość ustawienia domyślnej formy płatności oraz definiowania wielu form płatności w danej walucie (np. gotówka, przelew)
- ✓ Dostępne dla kasjera bieżące informacje dotyczące m.in. siły sygnału aktywnych połączeń bezprzewodowych, stanu naładowania baterii i łączności z internetem
- ✓ Rozbudowana funkcja sprzedaży usług czasowych (obsługa parkingu, kręgielni, wypożyczalni)
- ✓ 10 niezależnych buforów pozycji paragonowych
- ✓ Możliwość automatycznej aktualizacji oprogramowania kasy (po uzyskaniu przez producenta kolejnej homologacji)
- ✓ Możliwość zdalnego zarządzania kasą z sieci globalnej (tryb klient) oraz możliwość szyfrowania połączenia ze zdalnym serwerem (TLS)
- ✓ Możliwość współpracy z platformą usługową M/platform
- ✓ Możliwość podłączenia czytnika kodów kreskowych (USB, Bluetooth)
- ✓ Wiele sposobów połączenia z komputerem (mini USB, WiFi, Bluetooth)
- ✓ Współpraca z wagą (ELZAB Prima 2) lub wieloma wagami (HUB USB)

* Paragon rozumiany jako 10-pozycyjny paragon

Dodatkowe cechy, na które warto zwrócić uwagę:

- ✓ Przypomnienie o obowiązkowym przeglądzie okresowym
- ✓ Możliwość wprowadzenia NIPu nabywcy na paragonie oraz dowolnego numeru bez sprzedaży (np. karty klienta)
- ✓ Przypomnienie o obowiązku wykonania raportu dobowego i miesięcznego
- ✓ Szybki i cichy wydruk oraz łatwa wymiana papieru (easy load)
- ✓ Alfanumeryczny (literowo-cyfrowy) wyświetlacz kasjera ułatwiający pracę na kasie
- ✓ Możliwość współpracy z szufladą (złącze RJ-12)
- ✓ Rozliczanie opakowań zwrotnych
- ✓ Sprzedaż towarów wiązanych (np. napój wraz z butelką zwrotną)
- ✓ Podgląd paragonu w trakcie sprzedaży, z możliwością kasowania pozycji
- ✓ Wprowadzanie opustów i narzutów na pozycję i na cały paragon
- ✓ Sprzedaż ze zmienną ceną (otwarte PLU)
- ✓ Definiowanie klawiszy skrótów wywołujących funkcje np. płatności, rabatów, raportów itp.
- ✓ Weryfikacja danych wprowadzanych przez kasjera (ograniczenie wartości kwot i rabatów, obowiązek wprowadzenia kwoty do zapłaty i dokładności ilości towaru)
- ✓ Bogate funkcje raportowania i rozliczania sprzedaży (raport zmianowy)

2 Zawartość opakowania

Kasa Mini LT online

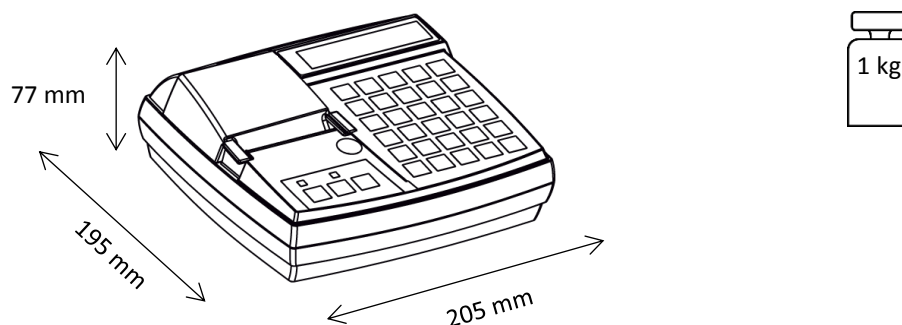

Do kasy załączone są następujące akcesoria:

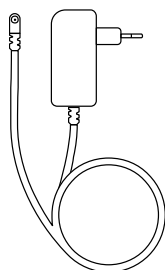

Zasilacz sieciowy 12V/1A



Książka kasy rejestrującej,
w której dokonuje się wszelkich adnotacji
dotyczących urządzenia



Płyta CD-ROM – płyta zawiera
instrukcję obsługi, programy użytkowe
m.in. do edycji bazy towarowej

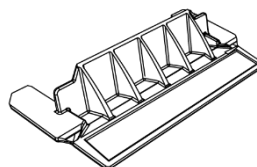

Maskownica wyjścia papieru



Rolka papieru termicznego

Przed rozpoczęciem eksploatacji należy zapoznać się z instrukcją obsługi urządzenia.

3 Budowa kasy

3.1 Elementy kasy

Kasa rejestrująca jest urządzeniem o zwartej budowie zawierającej mechanizm drukujący typu easy load, pakiety elektroniki i akumulator. Korpus i pokrywa kasy wykonane są z tworzywa sztucznego. Zewnętrzne złącza znajdują się z boku kasy. Dostęp do wnętrza urządzenia uzyskujemy przez otwarcie pokrywy kasy. Kasa posiada następujące elementy dostępne dla użytkownika.

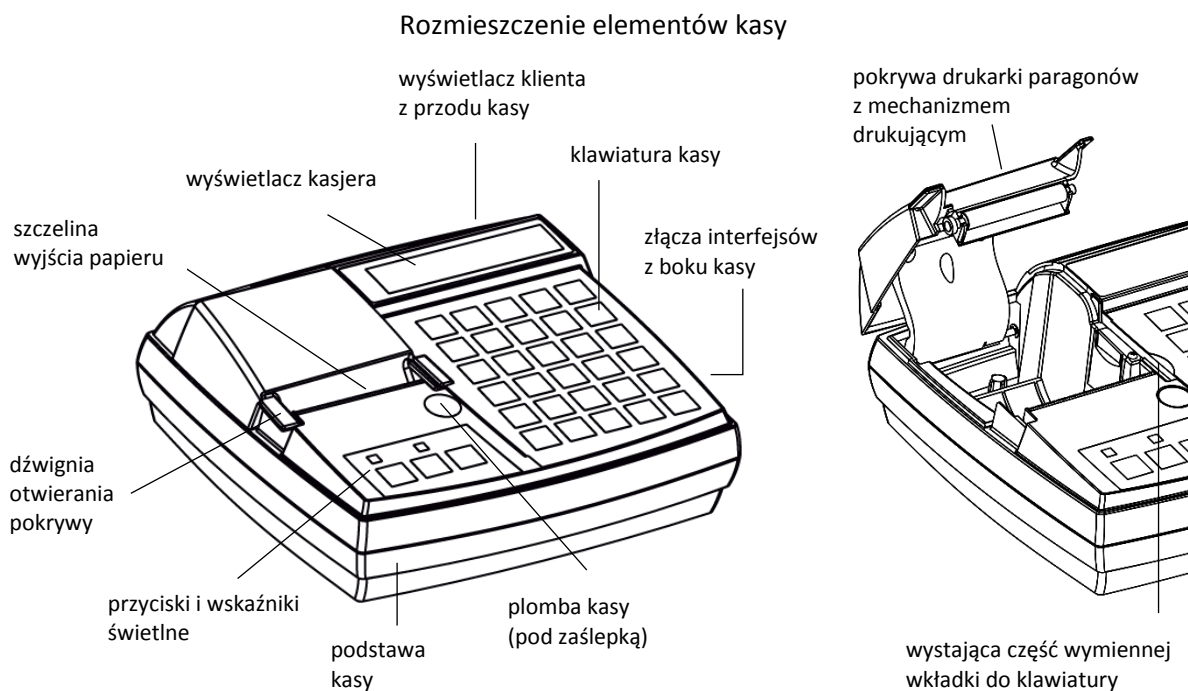

3.2 Złącza zewnętrzne kasy

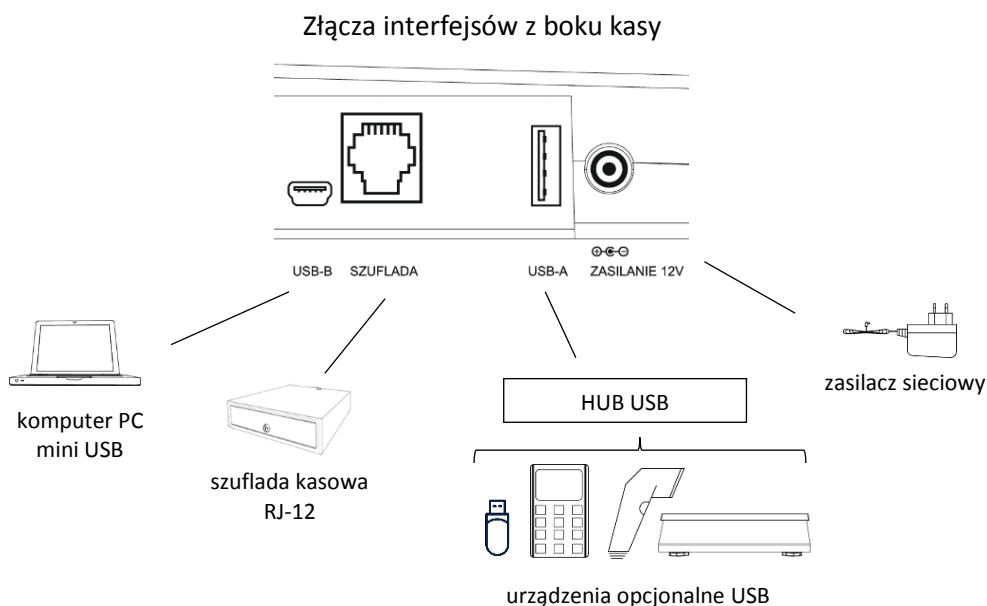

W celu zapewnienia transmisji sieciowej kasa została wyposażona dodatkowo w **wewnętrzny moduł Wifi/Bluetooth**.

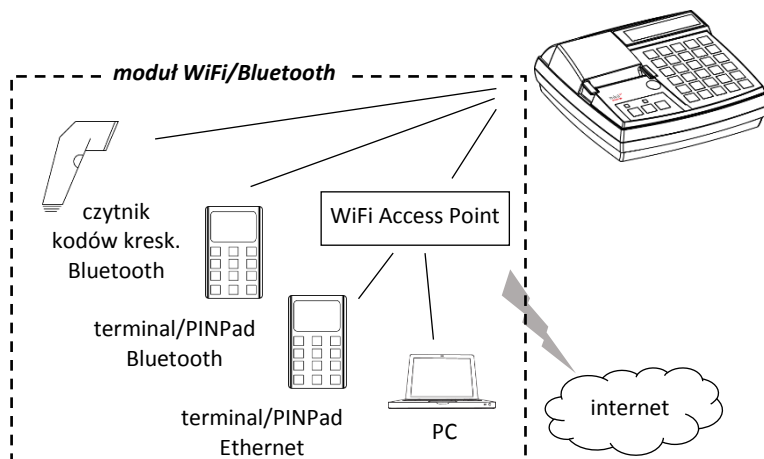

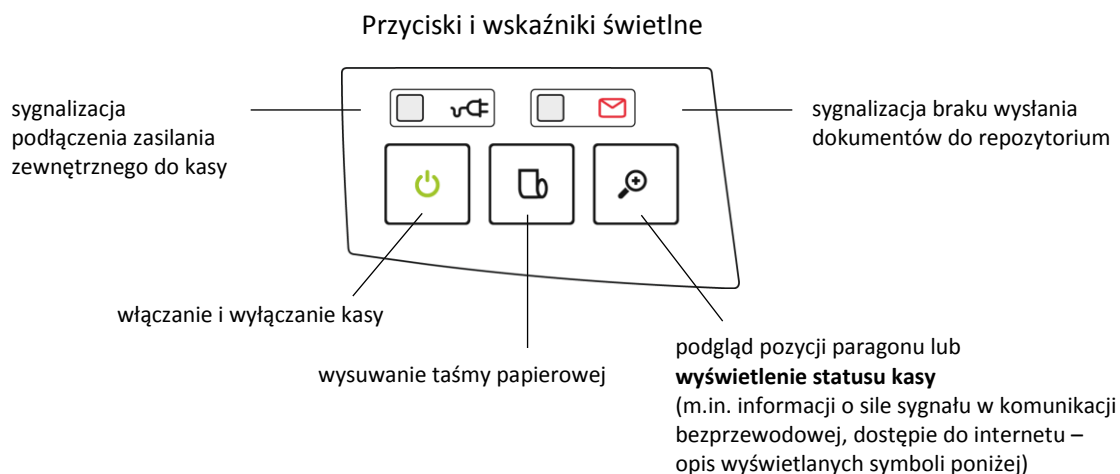

Sposób konfiguracji dodatkowych urządzeń podłączonych do kasy został opisany w rozdziale 8 *Podłączenie dodatkowych urządzeń* na stronie 60 oraz 7 *Podłączenie kasy do komputera* na stronie 60.

3.3 Przyciski i wskaźniki świetlne



Możliwe stany wskaźników świetlnych zostały opisane poniżej.

Wskaźnik	Stan wskaźnika	Przyczyna, sposób postępowania
	ZASILANIE – sygnalizacja podłączenia kasy do sieci energetycznej	
	sygnał zielony, ciągły	kasa podłączona do sieci energetycznej, akumulator kasy jest ładowany
	brak sygnału	kasa odłączona od sieci energetycznej

Wskaźnik	Stan wskaźnika	Przyczyna, sposób postępowania
  	WYSŁANIE DANYCH – sygnalizacja braku wysłania dokumentów do repozytorium (sygnalizacja aktywna przy włączonej kasie)	
	sygnał czerwony, migający	wymagane dokumenty nie zostały wysłane do repozytorium zgodnie z harmonogramem; dokumenty czekają na wysłanie
	brak sygnału	brak zaległych dokumentów do wysłania do repozytorium

Poniżej znajduje się opis symboli, które mogą pojawić się po wyświetleniu statusu kasy. Wyświetlanie symboli jest zależne m.in. od rodzaju zainstalowanego modułu rozszerzeń i jego stanu, sposobu zasilania oraz dodatkowych czynności wykonywanych przez kasę.

Symbol		Znaczenie
W3	WiFi	Moduł połączony z Access Point Siła sygnału określona cyfrą z zakresu 1 - 5
W?	WiFi	Moduł niepołączony z Access Point
W!	WiFi	Błąd modułu WiFi
INT	Internet	Dostęp kasy do internetu
in!	Internet	Brak dostępu kasy do internetu
BT	Bluetooth	Aktywny - połączony
B?	Bluetooth	Aktywny - niepołączony
B!	Bluetooth	Problem konfiguracji
U	USB	Podłączenie urządzenia USB
MP	M/platform	M/plartform – obsługa zainicjowana i włączona
m!	M/platform	M/platform – obsługa niezainicjowana
POB.AKT.	Pobieranie aktualizacji	Trwa proces pobierania przez kasę aktualizacji oprogramowania
X	Błąd przesyłu	Dokumenty nie zostały zgodnie z harmonogramem przekazane do Centralnego Repozytorium
K1	Numer kasjera	Numer zalogowanego kasjera np. 1
SERW	Status serwisu	Kasa w trybie serwisowym
BAT3	Bateria	Zasilanie z baterii Poziom naładowania baterii określony cyfrą z zakresu 1 - 5
ŁAD+	Ładowanie	Podłączenie do zasilania sieciowego, ładowanie baterii
18:14	Czas	Aktualny czas na kasie np. 18:14

Przykład wyświetlonego statusu kasy poniżej:

W3 in!	X
K1	BAT5 18:14

3.4 Klawiatura kasy

W zależności od opcji wykonania, kasa posiada klawiaturę membranową lub modułową.

Klawiatura membranowa zbudowana jest z przełączników znajdujących się pod folią. Opis klawiszy znajduje się na wymiennej wkładce między folią a przełącznikami. Wkładkę z opisem klawiszy można wyjąć pociągając wystającą część wkładki (patrz rozdział 3.1 *Elementy kasy* na stronie 11). Istnieje możliwość zdefiniowania klawiszy skrótów, a nazwy zdefiniowanych funkcji można wpisać na wkładce ręcznie lub użyć specjalnego programu do wydrukowania gotowej wkładki zawierającej opis klawiszy zdefiniowanych za jego pomocą.

Klawiatura kasy (niezależnie od opcji wykonania) posiada 30 klawiszy wielofunkcyjnych.



Sposób wyboru odpowiedniej funkcji danego klawisza uzależniony jest od położenia opisu na klawiszu. Zależność pomiędzy miejscem opisu, a sposobem wyboru funkcji został przedstawiony poniżej.

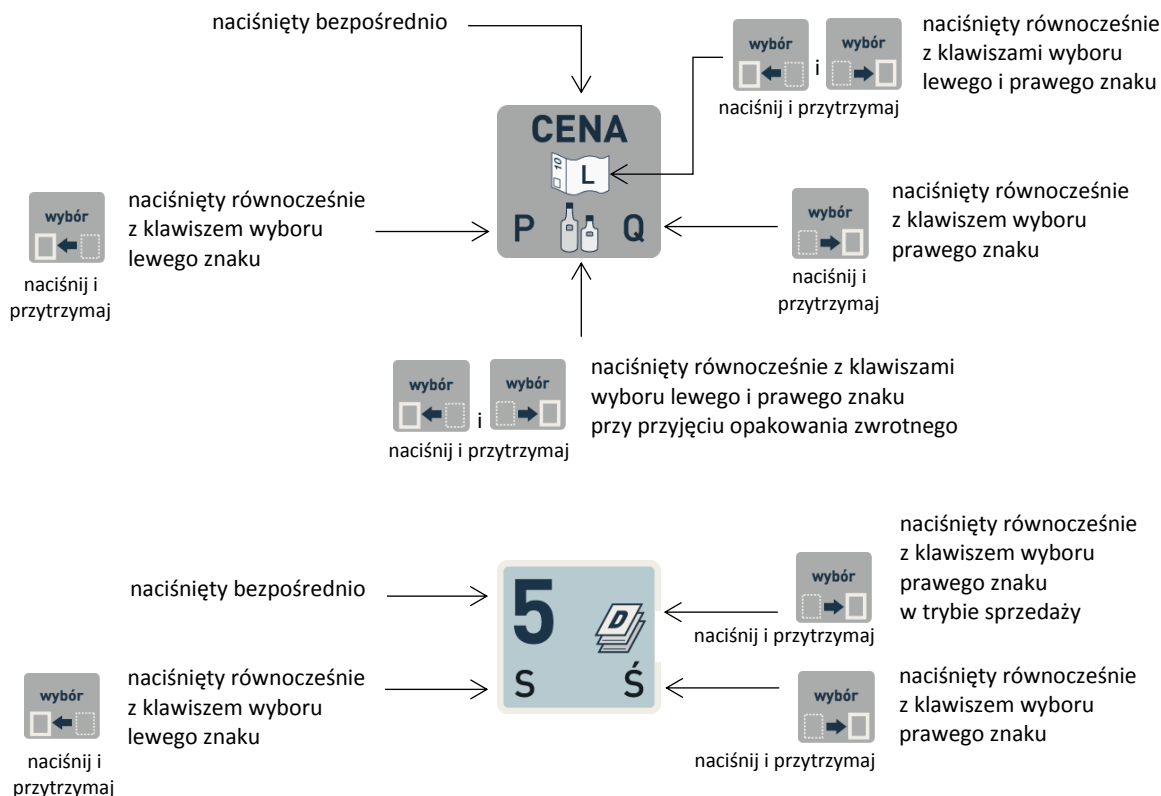

Znaczenie poszczególnych klawiszy klawiatury lub ich kombinacji zostało przedstawione w rozdziale poniżej.

3.4.1 Znaczenie klawiszy

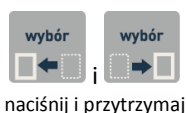
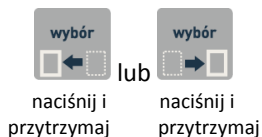

7 L ł	8 M :	9 N Ñ
4 R *	5 S Ś	6 T /
1 U V	2 W ,	3 spacja X
0 # \$	00 Y Ź	• Z Ż

KLAWISZE WYBORU

- wybór znaku odpowiednio z lewej lub prawej strony klawisza naciskanego równocześnie z naciśniętym i przytrzymanym klawiszem wyboru lewego lub prawego znaku
- wybór znaku ze środkowego miejsca na klawiszu naciskanym równocześnie z dwoma naciśniętymi i przytrzymanymi klawiszami wyboru

KLAWISZE NUMERYCZNE wraz z kropką

- wpisywanie wartości liczbowych, kropka pełni rolę przecinka dziesiętnego

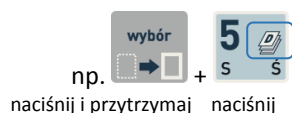

- w trybie sprzedaży - możliwość wywołania funkcji przypisanej domyślnie do danego klawisza numerycznego (naciśnięty wraz z klawiszem wyboru prawego znaku);

Lista dostępnych funkcji przypisanych domyślnie do klawiszy numerycznych znajduje się w rozdziale 3.4.2 *Domyślnie zdefiniowane klawisze* na stronie 18. Istnieje również możliwość zmiany lub usunięcia domyślnych definicji klawiszy (patrz rozdział 2.1.2 [2 1 2] [B A B] *Klawisze skrótu* na stronie 74).



KLAWISZE FUNKCYJNE

- klawisze z możliwością zdefiniowania, a następnie wywołania w trybie sprzedaży funkcji przypisanej przez kasjera do danego klawisza (tj. wpisanie rabatu/narzutu, wskazanie formy płatności lub sprzedawanego towaru, czy wydruku raportu)

Sposób definiowania klawiszy został przedstawiony w rozdziale 2.1.2 [2 1 2] [B A B] *Klawisze skrótu* na stronie 74

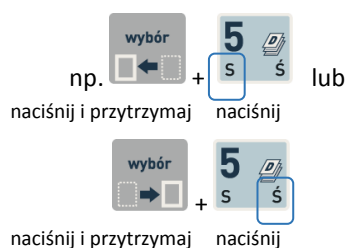

KLAWISZE ZNAKOWE

- wszystkie klawisze, które mają przypisane znaki w dolnej części klawisza (litery/symbole z lewej i prawej strony) i tym samym dają możliwość wprowadzania tych znaków do kasy z poziomu klawiatury (naciskane wraz z klawiszami wyboru odpowiednio lewego lub prawego znaku)
- klawisze z możliwością definiowania (podobnie jak klawisze funkcyjne)

Sposób definiowania klawiszy został przedstawiony w rozdziale 2.1.2 [2 1 2] [B A B] *Klawisze skrótu* na stronie 74



Klawisz ZATWIERDŹ (odpowiednik klawisza Enter)

- zatwierdzenie wprowadzonych danych (np. ceny, ilości, hasła)
- w menu kasy - zatwierdzenie wyboru danej pozycji lub włączenie/wyłączenie opcji
- w trybie sprzedaży (ECR) - wprowadzenie PLU
- w trybie sprzedaży – wejście do menu kasy (naciśnięty wraz z klawiszem wyboru lewego znaku)



Klawisze STRZAŁEK (górze, dół)

- w menu kasy i bazie towarowej - przejście odpowiednio do poprzedniej lub następnej pozycji/linii (przewijanie listy lub linii informacji)
- w edycji pola tekstowego – przejście do wprowadzania odpowiednio dużych lub małych liter
- w menu kasy - przejście odpowiednio do poprzedniej lub następnej strony informacji, przełączanie stron (naciśnięty i przytrzymany)
- w trybie sprzedaży – wyszukanie towaru wg nazwy

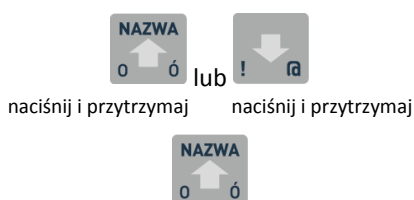

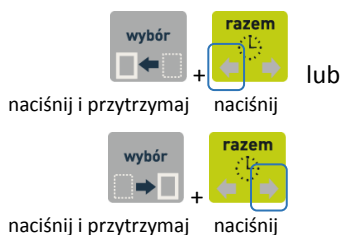
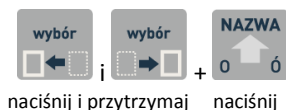

- w trybie sprzedaży – możliwość automatycznej obsługi wagi (naciśnięty wraz z klawiszem wyboru lewego i prawego znaku)

- w trybie sprzedaży – dodatkowe otwarcie szuflady kasowej
- Funkcja otwarcia szuflady przypisana do klawisza może zostać wyłączona (patrz rozdział 2.6.10 [2 6 10] [B F J] *Blokada otwarcia szuflady* na stronie 127)

Klawisz CENA

- przy wystawianiu paragonu - wprowadzenie ceny towaru
- po podsumie paragonu - przejście do wyboru formy płatności, w tym również płatności w walutach obcych
- przy wystawianiu pozycji na paragonie dotyczącej towaru, który jest opakowaniem – przyjęcie opakowania zwrotnego (naciśnięty wraz z klawiszami wyboru lewego i prawego znaku)

Klawisz RAZEM

- w trybie sprzedaży - wyświetlenie daty i czasu,
- przy wystawianiu paragonu - podsumowanie pozycji na paragonie
- w edycji formularza np. definiowania towaru – zapis całego formularza z pozycjami
- w polu edycyjnym - przejście do poprzedniego/następnego znaku w linii wyświetlacza (naciśnięty odpowiednio wraz z klawiszem wyboru lewego lub prawego znaku)
- w trybie sprzedaży – możliwość automatycznej obsługi wagi (naciśnięty wraz z klawiszem wyboru lewego lub prawego znaku)

Klawisz WYJDŹ (odpowiednik klawisza Anuluj/Esc)

- wycofanie się z bieżącej operacji
- usunięcie komunikatu informacyjnego wyświetlonego bez dalszych instrukcji w treści
- w menu kasy – przejście o jeden poziom wyżej lub opuszczenie menu i przejście do trybu sprzedaży
- w edycji formularza np. definiowania towaru – wycofanie się z edycji formularza bez jego zapisu
- przy wystawianiu i w podsumie paragonu przejście do płatności nr 02 (naciśnięty wraz z klawiszami wyboru lewego i prawego znaku)

Definiowanie form płatności patrz rozdział 2.1.4 [2 1 4] [B A D] *Płatności* na stronie 81.

Klawisz KOD

- wyszukanie towaru w bazie przez wprowadzenie kodu kreskowego z klawiatury lub przy użyciu czytnika kodów kreskowych
- w podsumie paragonu przejście do płatności nr 3

Definiowanie form płatności patrz rozdział 2.1.4 [2 1 4] [B A D] *Płatności* na stronie 81.



Klawisz ILOŚĆ

- w trybie sprzedaży ECR – wprowadzenie ilości towaru
- w komputerowym trybie sprzedaży – automatyczna sprzedaż towaru wyszukanego przy pomocy czytnika kodów kreskowych, w ilości wprowadzonej przed użyciem czytnika)
- w podsumie paragonu przejście do płatności gotówką w walucie ewidencyjnej



Klawisz CZYŚĆ

- w polu edycyjnym - kasowanie wprowadzonego znaku (naciśnij) lub wszystkich wprowadzonych znaków jednocześnie (naciśnij i przytrzymaj)
- przy wystawianiu paragonu – przejście do anulowania pozycji paragonowych lub całego paragonu



Klawisze RABAT

- udzielanie odpowiednio rabatu kwotowego lub rabatu procentowego
 - przy wystawianiu paragonu - na pozycję paragonową
 - po podsumowaniu pozycji na paragonie - na cały paragon
- udzielanie odpowiednio narzutu kwotowego i narzutu procentowego (naciśnięty wraz z klawiszami wyboru lewego i prawego znaku)
 - przy wystawianiu paragonu - na pozycję paragonową
 - po podsumowaniu pozycji na paragonie - na cały paragon

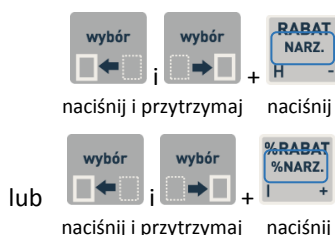

3.4.2 Domyślnie zdefiniowane klawisze

W trybie sprzedaży istnieje możliwość wywołania funkcji przypisanej do tzw. klawisza skrót. W kasie został zdefiniowany i przypisany do klawiszy domyślny zestaw funkcji, a odpowiednie piktogramy umożliwiają jednoznaczne ich wyszukanie na klawiaturze. Szczegółowy opis funkcji znajduje się w odpowiednich rozdziałach niniejszej instrukcji (patrz rozdział Rozdział 3 *Menu kasy* na stronie 65).

Piktogram	Klawisz z piktogramem	Funkcja
		Włączenie kasjera
		Wyłączenie kasjera
		Wpłata do kasy
		Wypłata z kasy
		Raport KONIEC ZMIANY KASJERA włączonego kasjera
		Zestaw raportów włączonego kasjera
		Raport DOBOWY FISKALNY

Piktogram	Klawisz z piktogramem	Funkcja
		Raport FISKALNY MIESIĘCZNY za miesiąc poprzedni
		Raport SZCZEGÓŁOWY SPRZEDAŻY
		Raport SPRZEDAŻ WG GRUP

Wywołanie danej funkcji następuje po naciśnięciu klawisza z piktogramem równocześnie z naciśniętym i przytrzymanym klawiszem wyboru prawego znaku

np. wywołanie raportu dobowego fiskalnego:



Dostęp do funkcji uzależniony jest od uprawnień przyznanych kasjerowi i jest identyczny z dostępem do funkcji z poziomu menu (patrz rozdział 2.1.9.1.2 *UPRAWNIENIA* na stronie 90).

Istnieje możliwość zmiany domyślnych definicji klawiszy oraz zdefiniowania klawiszy skrótu do innych funkcji kasy, dzięki temu np. często wybierane przez kasjera funkcje mogą zostać wywołane bezpośrednio z poziomu klawiatury (patrz rozdział 2.1.2.1.2 *Definiowanie klawisza dostępu do funkcji* na stronie 76).

3.5 Maskownica wyjścia papieru

Mechanizm drukujący kasy może być chroniony przed zanieczyszczeniami przez zamocowanie maskownicy wyjścia papieru. Maskownica zalecana jest szczególnie w punktach sprzedaży, gdzie może istnieć zagrożenie zanieczyszczenia mechanizmu drukującego np. okruchami lub pyłem (towary sypkie, pieczywo). Maskownica należy do wyposażenia kasy, które jest dołączane do urządzenia. Sposób mocowania maskownicy przedstawiają rysunki poniżej.

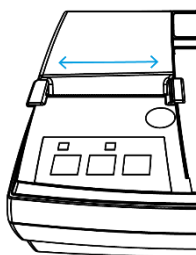

1. Odfłuszczenie powierzchni kasy dedykowaną chusteczką

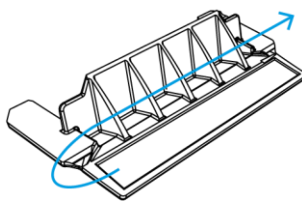

2. Usunięcie folii zabezpieczającej piankę

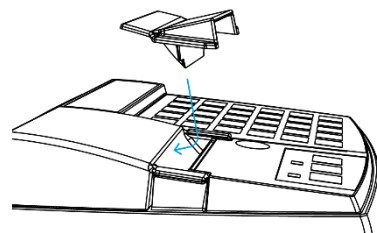

3. Przyklejenie maskownicy



UWAGA: Papier należy zawsze odrywać przy pomocy noża, a nie maskownicy.

Rozdział 2 Obsługa kasy

1 Włączanie/wyłączanie kasy

Do włączania i wyłączania kasy służy przycisk zasilania umieszczony z lewej strony poniżej pokrywy drukarki (patrz rozdział 3.3 *Przyciski i wskaźniki świetlne* na stronie 12).

WŁĄCZANIE

- ✓ krótkie naciśnięcie przycisku zasilania



WYŁĄCZANIE

- ✓ naciśnięcie i przytrzymanie powyżej 1 sekundy przycisku zasilania
- ✓ samoczynnie po określonym czasie od odłączenia zasilacza sieciowego i spełnieniu dodatkowych warunków (patrz rozdział 2.6.5.10 [2 6 05 10] [B F E J] *Autowylączenie kasy* na stronie 125)



Po włączeniu kasy następuje automatyczne sprawdzenie integralności danych w pamięciach programów, a w przypadku włączenia odpowiedniej opcji nastąpi dodatkowo jednorazowa weryfikacja zapisanych raportów dobowych. Po zakończeniu weryfikacji jest wywoływana funkcja logowania kasjera (patrz rozdział 1.1 [1 1] [A A] *Logowanie* na stronie 65), gdyż do rozpoczęcia pracy kasa wymaga zalogowanego kasjera. W zależności od ustawienia opcji *UŻYCIE KASJERÓW* w ustawieniach (patrz rozdział 2.6.8 [2 6 08] [B F H] *Użycie kasjerów* na stronie 127), zostanie włączony kasjer domyślny lub kasjer zidentyfikowany po wprowadzeniu unikalnego hasła.

Przy pierwszym uruchomieniu kasy zdefiniowany jest domyślnie tylko jeden kasjer (1 KIEROWNIK), który ma pełne uprawnienia dostępu do kasy oraz hasło puste, należy więc nie wprowadzając żadnych znaków zatwierdzić puste hasło.

2 Rozpoczęcie pracy na kasie

Do rozpoczęcia pracy na kasie konieczne jest wykonanie następujących czynności:

1 Wprowadzenie NIP i nagłówka

menu > 3 FUNKCJE SERWISOWE > 04 WPROWADZENIE NIP

menu > 2 FUNKCJE KIEROWNIKA > 6 USTAWIENIA > 01 DANE UŻYTKOWNIKA

2 Zaprogramowanie stawek podatku

menu > 3 FUNKCJE SERWISOWE > 02 STAWKI PODATKU lub

menu > 2 FUNKCJE KIEROWNIKA > 6 USTAWIENIA > 06 STAWKI PODATKU

Wykonywane
przez użytkownika
lub serwis

3 Fiskalizacja

Do prowadzenia ewidencji sprzedaży konieczne jest przeprowadzenie fiskalizacji kasy – jednokrotnego i niepowtarzalnego uaktywnienia trybu fiskalnego pracy kasy, z równoczesnym wpisaniem numeru identyfikacji podatkowej podatnika (NIP) do pamięci fiskalnej. Podczas fiskalizacji następuje jednoznaczne i nieodwracalne powiązanie pamięci fiskalnej i pamięci chronionej kasy.

Przed przystąpieniem do fiskalizacji kasy użytkownik kasy jest zobowiązany zapewnić jej komunikację z serwerami Ministerstwa Finansów oraz producenta, za pośrednictwem sieci telekomunikacyjnej, w celu wymiany wymaganych informacji.

Podczas fiskalizacji zostaje nadany kasie niepowtarzalny numer ewidencyjny oraz następuje zerowanie wszystkich liczników kasy i zapis w rejestrze zdarzeń daty i czasu fiskalizacji. Proces fiskalizacji, potwierdzony wydrukiem raportu fiskalnego fiskalizacji (dołączanym do Książki kasy rejestrującej) wykonuje wyłącznie uprawniony pracownik autoryzowanego punktu serwisowego, posiadający ważny identyfikator wydany przez producenta kasy. Ostatnią czynnością w procesie fiskalizacji jest pobranie i zapisanie w pamięci chronionej harmonogramu przekazu danych.

Od tego momentu kasa pracuje w tzw. **trybie fiskalnym** i zapewnia niezmienny zapis danych o wysokości obrotu i kwotach podatku należnego w pamięci fiskalnej kasy. Możliwy jest natomiast wielokrotny odczyt tych danych.

Do momentu przeprowadzenia fiskalizacji kasa pracuje w tzw. **trybie szkoleniowym**, który umożliwia użytkownikowi kasy na potrzeby przeszkolenia użytkowników, przeprowadzenia testów urządzenia, a wszystkie transakcje zarejestrowane na kasie w tym trybie nie podlegają opodatkowaniu (kasa, która pracuje w trybie nefiskalnym nie emituje dokumentów fiskalnych oraz nie wykonuje zapisów w pamięci fiskalnej).

4 Zaprogramowanie bazy towarowej

[menu](#) > [2 FUNKCJE KIEROWNIKA](#) > [1 KONFIGURACJA](#) > [1 TOWARY](#) > [1 DEFINIOWANIE](#)

Sposób definiowania towarów został przedstawiony w rozdziale 2.1.1 [2 1 1] [B A A] *Towary* na stronie 70.

5 Zaprogramowanie klawiszy skrótów (opcjonalnie)

[menu](#) > [2 FUNKCJE KIEROWNIKA](#) > [1 KONFIGURACJA](#) > [2 KLAWISZE SKRÓTU](#) > [1 DEFINIOWANIE](#)

Sposób definiowania klawiszy skrótów, w celu uproszczenia wywołania funkcji kasy często wybieranych przez kasjera, został przedstawiony w rozdziale 2.1.2 [2 1 2] [B A B] *Klawisze skrótów* na stronie 74.

3 Obsługa menu kasy

W menu kasy dostępne są funkcje i opcje umożliwiające m.in. konfigurację kasy oraz wspomagające pracę kasjera. Zostały one podzielone na 3 główne grupy i omówione szczegółowo w kolejnych rozdziałach niniejszej instrukcji (patrz Rozdział 3 *Menu kasy* na stronie 65).

FUNKCJE KASJERA
FUNKCJE KIEROWNIKA
FUNKCJE SERWISOWE

Wejście do menu kasy



naciśnij i przytrzymaj naciśnij

Po wejściu do menu kasy na wyświetlaczu pojawi się pierwsza pozycja menu

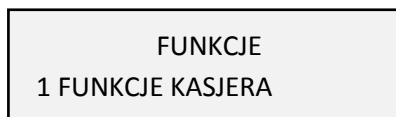

Sposoby wyboru odpowiedniej pozycji menu i/lub wywołania danej funkcji/opcji kasy przedstawione zostały poniżej. Dostęp do danej funkcji/opcji zależy jest od uprawnień przyznanych kasjerowi (patrz rozdział 2.1.9.1.2 *UPRAWNIENIA* na stronie 90).

Wybór pozycji z menu

- Wybór pozycji za pomocą klawiszy przejścia do poprzedniej/następnej pozycji menu (po wcześniejszym wejściu do menu kasy)

W celu wybrania pozycji widocznej na wyświetlaczu należy zatwierdzić pozycję

np. w celu wybrania pozycji 1 FUNKCJE KASJERA po wejściu do menu kasy, należy ją zatwierdzić



W celu wybrania pozycji niewidocznej na wyświetlaczu należy najpierw wyszukać daną pozycję za pomocą klawiszy przejścia do poprzedniej/następnej pozycji menu, a następnie po jej wyświetleniu zatwierdzić ją

np. w celu wybrania pozycji 3 FUNKCJE SERWISOWE po wejściu do menu kasy, należy wyszukać pozycję naciskając odpowiednio:



- Wybór pozycji za pomocą adresu dostępu (po wcześniejszym wejściu do menu kasy)

W celu wywołania danej funkcji/opcji należy wprowadzić za pomocą klawiatury (patrz rozdział 4 *Wprowadzanie danych* na stronie 23) odpowiedni adres dostępu (unikatowy skrót liczbowy, literowy lub mieszany)

np. w celu wyboru opcji [2 6 02 10] [B F B J] ZMIENNA CENA należy wprowadzić wskazany

ciąg liczb [2 6 02 10]: , , , , lub

ciąg liter [B F B J]: i , i , i , i lub

kombinację tych liczb i liter

Adresy dostępu do poszczególnych funkcji są podane na schematach struktury menu i w nagłówku każdej opisywanej funkcji/opcji (również w spisie treści).

Adresy literowe odpowiadają adresom liczbowym wg zasady, że kolejnym liczbom zostały przyporządkowane kolejne litery alfabetu 1-A, 2-B, 3-C... itd.

- Wybór funkcji/opcji bezpośrednio klawiszem lub kombinacją klawiszy z poziomu klawiatury (poza menu kasy)

Wywołanie funkcji domyślnie przypisanych do klawiszy (patrz rozdział 3.4.2 *Domyślnie zdefiniowane klawisze* na stronie 18).

np. w celu wywołania raportu dobowego fiskalnego należy wybrać klawisze:

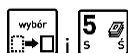

Wywołanie funkcji/opcji zdefiniowanej wcześniej przez kasjera i przypisanej do danego klawisza (patrz rozdział 2.1.2 [2 1 2] [B A B] *Klawisze skrótu* na stronie 74).

Wycofanie się z wybranej pozycji



Po zatwierdzeniu przez kasjera pozycji, do której nie ma uprawnień na wyświetlaczu pojawi się odpowiedni komunikat

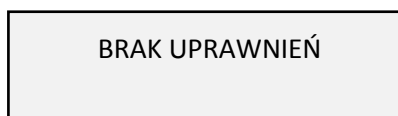

Zatwierdzenie pozycji menu może skutkować wyświetleniem pierwszej pozycji kolejnego podmenu, uruchomieniem wybranej funkcji, przejściem do edycji wybranego pola w celu wprowadzenia odpowiednich danych, włączeniem/wyłączeniem wybranej opcji lub ustawieniem pola wyboru.

4 Wprowadzanie danych

WYBÓR POZYCJI Z LISTY

Przy prezentowaniu listy na wyświetlaczu widoczna jest jedna jej pozycja (pusta lub zdefiniowana) np. kasjer o numerze 1 na liście kasjerów



W celu wyboru pozycji należy zatwierdzić odpowiednią pozycję widoczną na wyświetlaczu



W celu wyszukania i wyświetlenia odpowiedniej pozycji listy na wyświetlaczu należy:

- poruszać się za pomocą klawiszy przejścia do poprzedniej/następnej pozycji (przewijanie listy)



- wprowadzić bezpośrednio numer odpowiedniej pozycji
 - jedno lub dwucyfrowy w zależności od zastosowanego sposobu numeracji na liście



- w przypadku numeru pozycji w bazie towarowej należy wprowadzić numer z pominięciem początkowych znaków 0

np. wprowadzenie nr 0015:



Np. jeżeli ma zostać wybrana pozycja nr 03 na liście kasjerów należy wpisać:

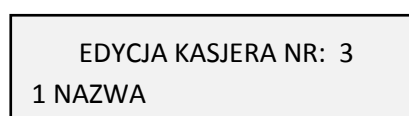

Zatwierdzenie pozycji listy może skutkować:

- wyświetleniem kolejnego podmenu (np. pozycja FUNKCJE KASJERA w menu FUNKCJE),
- uruchomieniem wybranej funkcji (np. pozycja LOGOWANIE w menu FUNKCJE KASJERA),
- przejściem do edycji wybranego pola lub definicji w celu wprowadzenia odpowiednich informacji (patrz [WPROWADZANIE WARTOŚCI POLA](#) niżej),
- włączeniem/wyłączeniem wybranej opcji (patrz [WŁĄCZANIE/WYŁĄCZANIE OPCJI](#) niżej),
- ustawieniem pola wyboru (np. przypisanie w definicji kasjera jego rodzaju)

W przypadku powtórnej edycji pola wyboru, przy wybranej wcześniej pozycji pojawia się znak „*” np. wcześniejszy wybór rodzaju kasjera KASJER w definicji danego kasjera

RODZAJ 1*KASJER

WŁĄCZANIE/WYŁĄCZANIE OPCJI

W przypadku pojawienia się na wyświetlaczu pozycji (opcji, uprawnienia), która może zostać włączona lub wyłączona w kasie (znak odpowiednio „+” lub „-” przed nazwą pozycji) należy:

- w celu zmiany bieżącego ustawienia opcji – zatwierdzić podświetloną opcję np. włączenie (znak „+”) wyłączonej opcji z przykładu (kolejne zatwierdzenie spowoduje ponowne wyłączenie opcji – znak „-”)
- przy braku potrzeby zmiany bieżącego ustawienia opcji - przejść odpowiednio do następnej/poprzedniej pozycji lub opuścić dany poziom menu

USTAWIENIA PARAGONU 10-ZMIENNA CENA
--



USTAWIENIA PARAGONU 10+ZMIENNA CENA
--



WPROWADZANIE WARTOŚCI POLA

Przy pojawieniu się na wyświetlaczu żądania wprowadzenia informacji widoczne są:

- ostatnio wprowadzona lub domyślna wartość pola
- puste pole
 - tekstowe,
 maksymalna ilość znaków oraz ilość znaków już wprowadzonych jest wyświetlana na bieżąco lub

PODAJ KURS WYMIANY 4,8000

NAZWA WALUTY [0/3] -

- liczbowe,
ilość cyfr po przecinku ograniczona ilością cyfr 0
po przecinku

PODAJ KURS WYMIANY
0,0000

Możliwy jest brak migającego kursora w miejscu wpisywania znaku np. przy wprowadzaniu kursu wymiany.

- Jeżeli podpowiadana wartość jest właściwa (zgodna z wymaganiami) wystarczy ją zatwierdzić lub opuścić pozycję bez modyfikacji
- W celu wprowadzenia zmian należy wprowadzić całą poprawną wartość z klawiatury (patrz [WPROWADZANIE ZNAKÓW](#) niżej)



PODAJ KURS WYMIANY
4,8643

Po wprowadzeniu odpowiednich informacji należy dodatkowo je zatwierdzić



Usunięcie ostatniego błędnie wprowadzonego znaku



naciśnij

Usunięcie zawartości całego pola



naciśnij i przytrzymaj

Przesunięcie kursora na poprzedni/następny znak w linii (w przypadku braku kursora nie ma takiej możliwości)



naciśnij i przytrzymaj naciśnij

lub



naciśnij i przytrzymaj naciśnij

WPROWADZANIE ZNAKÓW

W celu wprowadzenia informacji do kasy z poziomu klawiatury, należy korzystać z klawiszy numerycznych i/lub klawiszy znakowych, które mają przypisane znaki w dolnej części klawisza (litery/symbole z lewej i prawej strony).

Przez naciśnięcie klawisza równocześnie z klawiszem wyboru lewego znaku następuje wprowadzenie znaku umiejscowionego z lewej strony klawisza

np. wprowadzenie litery S:



naciśnij i przytrzymaj naciśnij

Przez naciśnięcie klawisza równocześnie z klawiszem wyboru prawego znaku następuje wprowadzenie znaku umiejscowionego z prawej strony klawisza

np. wprowadzenie litery Ś:



naciśnij i przytrzymaj naciśnij

Zmiana wielkości wprowadzanych liter na małe



Zmiana wielkości wprowadzanych liter na duże



Klawisze numeryczne posiadają dodatkowo możliwość wprowadzenia odpowiedniej cyfry po bezpośrednim naciśnięciu klawisza (kropka pełni rolę przecinka dziesiątego)

np. wprowadzenie cyfry 5:



naciśnij

np. w celu wprowadzenia nazwy użytkownika „KkV5” należy wybrać kolejno klawisze lub ich kombinację:

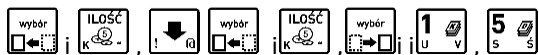

np. w celu wprowadzenia liczby 0,99 (cena, rabat i in.), należy wybrać kolejno klawisze numeryczne:

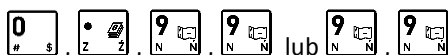

w zależności od ustawienia opcji *KWOTY W GROSZACH* (patrz rozdział 2.6.2.5 [2 6 02 05] [B F B E] Kwoty w groszach na stronie 115)

WPROWADZANIE ODPOWIEDZI

W przypadku pojawienia się na wyświetlaczu pytania wymagającego wprowadzenia odpowiedzi należy:

- w celu wprowadzenia twierdzącej odpowiedzi należy wykorzystać klawisze
- w celu wprowadzenia negatywnej odpowiedzi należy wykorzystać klawisze

PRZYPISAĆ TERMINAL DO PŁATNOŚCI? (T/N)



lub



lub

naciśnij i przytrzymaj naciśnij



lub



lub

naciśnij i przytrzymaj naciśnij

USUWANIE KOMUNIKATU

W przypadku pojawienia się na wyświetlaczu komunikatu informacyjnego (o długości jednego lub kilku ekranów przełączanych automatycznie), który nie zawiera w treści dalszych instrukcji

w celu opuszczenia komunikatu po zapoznaniu się z jego treścią należy nacisnąć klawisz

AKTUALIZACJA OPROGRAMOWANIA



PRZEWIJANIE INFORMACJI

Przy wyświetlaniu informacji na wyświetlaczu widoczna jest jedna jej linia np. pierwsza linia na stronie 2 informacji komunikacyjnych

STATUS [2/8]
MODUŁY KOMUNIKACYJNE

W celu wyświetlenia odpowiedniej informacji na wyświetlaczu należy:

- przejść odpowiednio do poprzedniej/następnej linii informacji (przewijanie linii)



lub

- przejść odpowiednio do poprzedniej/następnej strony informacji (przełączanie stron)



naciśnij i przytrzymaj



lub

naciśnij i przytrzymaj

5 Obsługa sprzedaży

W celu prowadzenia sprzedaży na kasie konieczne jest, aby kasa była w trybie sprzedaży oraz kasjer był włączony (patrz rozdział 1.1 [1 1] [A A] *Logowanie na stronie 65* lub 3.4.2 *Domyślnie zdefiniowane klawisze* na stronie 18).

Po włączeniu kasjera np. nr 5 i będąc w trybie sprzedaży na wyświetlaczu pojawi się odpowiednia informacja

TRYB SPRZEDAŻY
KASJER nr 5

W przypadku pracy kasy poza trybem sprzedaży (np. praca z menu kasy) przejście do trybu sprzedaży (naciśnięcie pojedyncze lub kilkakrotne)



W zależności od ustawienia, kasa może prowadzić sprzedaż w tzw. **trybie komputerowym** lub w **trybie ECR**. Wybór zależy od preferencji osób obsługujących kasę, a przełączanie pomiędzy trybami sprzedaży następuje za pomocą ustawienia opcji SPOSÓB SPRZEDAŻY (patrz rozdział 2.6.2.2 [2 6 02 02] [B F B B] *Sposób sprzedaży* na stronie 114).

Sprzedażą towaru nazywamy wybór odpowiedniego towaru, określenie jego ilości, ceny i wydruk pozycji sprzedaży na paragonie. Ilość może zostać wprowadzona za pomocą klawiatury kasy, za pomocą odczytu odpowiedniego kodu kreskowego (patrz rozdział 9 *Kody kreskowe zawierające ilość lub wartość* na stronie 145) lub zostać wprowadzona bezpośrednio z wagi (patrz rozdział 5.4 *Sprzedaż towaru z użyciem wagi* na stronie 43).

Jeżeli sprzedaż dotyczy ilości jednostkowej towaru (1 sztuka, 1 kg itd.) nie ma potrzeby wprowadzania jej podczas sprzedaży, gdyż domyślnie następuje sprzedaż pojedynczej ilości towaru. Jeżeli cena jednostkowa dla danego towaru jest już zdefiniowana w bazie towarowej, to nie ma również potrzeby wprowadzania jej podczas sprzedaży towaru, gdyż automatycznie zostanie pobrana cena z bazy.



UWAGA: W celu zapewnienia możliwości wprowadzenia ceny przy sprzedaży danego towaru warunkiem koniecznym jest brak przypisanej ceny jednostkowej towaru w bazie towarowej (cena zerowa 0,00) lub w przypadku przypisanej ceny - dozwolona jej zmiana w definicji towaru (patrz rozdział 2.1.1 [2 1 1] [B A A] *Towary* na stronie 70, atrybut TOWAR ZE ZMIENNĄ CENĄ) lub włączenie opcji ZMIENNA CENA (patrz rozdział 2.6.2.10 [2 6 02 10] [B F B J] *Zmienna cena* na stronie 116).

W przypadku próby zmiany ceny towaru przy braku takiej możliwości na wyświetlaczu pojawi się odpowiedni komunikat.

Sprzedaż na kasie można podzielić na następujące etapy:

- sprzedaż towarów (wystawianie pozycji sprzedaży)
- przeglądanie paragonu z możliwością kasowania pozycji
- podsuma paragonu
- zakończenie paragonu



UWAGA: We wszystkich przykładach przedstawionych w kolejnych rozdziałach zostały uwzględnione domyślne ustawienia kasy np. kwoty wprowadzane są z przecinkiem, zapewniona jest możliwość zmiany ceny przy sprzedaży każdego z towarów w bazie towarowej. W przypadku zmiany ustawień kasy nastąpi zmiana sposobu obsługi zgodnie z opisem działania ustawień.

W przykładach założono również, że kasa znajduje się w trybie sprzedaży i wybierany do sprzedaży towar posiada przypisaną cenę jednostkową w bazie towarowej kasy, w przeciwnym przypadku, po wyborze towaru w dowolny sposób (wg numeru, kodu, nazwy lub zdefiniowanego klawisza) kasa dodatkowo zażąda wprowadzenia i zatwierdzenia ceny jednostkowej danego towaru (patrz rozdział 5.3 Sprzedaż towaru z ceną zerową na stronie 42).

Więcej przykładów sprzedaży w dodatkowej instrukcji użytkownika pt. *Szybki start*.

5.1 Sprzedaż w trybie komputerowym

Obowiązuje następująca kolejność przy tworzeniu danej pozycji sprzedaży:

1. wybór odpowiedniego towaru
2. opcjonalne wprowadzenie ilości towaru (ilość 1 jest przyjmowana automatycznie)
3. opcjonalne wprowadzenie ceny (cena jednostkowa jest przyjmowana automatycznie)
4. wydruk pozycji sprzedaży na paragonie

Utworzenie pozycji sprzedaży towaru możliwe jest na kilka sposobów, które zostały szczegółowo opisane w kolejnych rozdziałach instrukcji:

- przez wpisanie numeru towaru
- za pomocą kodu kreskowego
- przez wpisanie nazwy towaru
- za pomocą zdefiniowanych klawiszy

W przypadku sprzedaży lub przyjęcia opakowania zwrotnego (w definicji towaru włączony atrybut *TOWAR JEST OPAKOWANIEM* – patrz rozdział 2.1.1 [2 1 1] [B A A] Towary na stronie 70), należy postępować zgodnie z informacjami przedstawionymi w rozdziale 5.6 *Sprzedaż i zwrot opakowań* na stronie 43.

5.1.1 Sprzedaż towaru za pomocą numeru towaru

5.1.1.1 Wybór towaru

WYBÓR ODPOWIEDNIEGO TOWARU

Należy wprowadzić numer PLU towaru (bez początkowych zer, tylko cyfry znaczące)
np. 21



0021 SOK JABŁKOWY 1L

W celu wyszukania towaru można posłużyć się klawiszami przejścia do następnej/poprzedniej pozycji listy (niezdefiniowane numery są pomijane)



np. wyszukanie towaru o numerze 20



0020 SOK POMIDOROWY 1L

W celu wyboru towaru należy zatwierdzić towar widoczny na wyświetlaczu



Po zatwierdzeniu towaru na wyświetlaczu pojawi się w drugiej linii ilość jednostkowa, jednostka miary oraz cena jednostkowa wybranego towaru



0020 SOK POMIDOROWY 1L	
1 szt.	4,50

W przypadku braku towaru o wprowadzonym numerze w bazie towarowej np. 99 odpowiedni komunikat pojawi się na wyświetlaczu



0099	
BRAK TOWARU	

Kasa jest gotowa do wprowadzenia ilości sprzedawanego towaru lub zmiany ceny w przypadku zapewnienia możliwości jej zmiany.

5.1.1.2 Wybór ilości

W celu sprzedaży towaru w ilości jednostkowej (1 sztuka, 1 kg itd.) należy pominąć wprowadzanie ilości towaru opisane poniżej.

WYBÓR ILOŚCI TOWARU

W celu sprzedaży innej ilości towaru niż jednostkowa należy wprowadzić wymaganą ilość towaru np. 2 (wartość towaru zostanie automatycznie przeliczona jako odpowiednia wielokrotność ceny jednostkowej)



0020 SOK POMIDOROWY 1L	
2 szt.	9,00

W przypadku błędnie wprowadzonej ilości należy powrócić do ilości jednostkowej wybierając klawisz CZYŚĆ, a następnie ponownie wprowadzić właściwą ilość towaru



5.1.1.3 Zmiana ceny

W celu sprzedaży towaru w cenie jednostkowej przypisanej wcześniej w bazie towarowej należy pominąć zmianę ceny opisaną poniżej.

ZMIANA CENY TOWARU

W celu sprzedaży towaru w innej cenie niż cena jednostkowa w bazie towarowej, należy wybrać klawisz CENA, na wyświetlaczu pojawi się żądanie wprowadzenia odpowiedniej ceny jednostkowej wybranego towaru



0020 SOK POMIDOROWY 1L	
PODAJ CENĘ:	0,00

Należy wprowadzić odpowiednią cenę np. 5, a następnie ją zatwierdzić



0020 SOK POMIDOROWY 1L	
PODAJ CENĘ:	5,00

Po zatwierdzeniu ceny na wyświetlaczu pojawi się nowa cena towaru



0020 SOK POMIDOROWY 1L	
1 szt.	5,00

5.1.1.4 Wydruk pozycji sprzedaży

Wycofanie się ze sprzedaży wybranego towaru



W celu sprzedaży towaru w ilości i wartości (odpowiednia wielokrotność ceny jednostkowej) widocznej na wyświetlaczu należy zatwierdzić wyświetlane wartości



Po zatwierdzeniu towaru wraz z odpowiednią jego ilością i ceną, na wyświetlaczu pojawi się pozycja sprzedaży (np. 1.)



1. SOK POMIDOROWY 1L
2 szt. 10,00

Jednocześnie nastąpi wydruk pozycji sprzedaży na paragonie

SOK POMIDOROWY 2*5,00 = 10,00 A

5.1.2 Sprzedaż towaru za pomocą kodu kreskowego

5.1.2.1 Sprzedaż towaru z ilością jednostkową

Domyślnie po odczycie kodu kreskowego towaru następuje automatyczna sprzedaż ilości jednostkowej danego towaru. Warunkiem jest przypisanie ceny jednostkowej towaru w bazie towarowej.

Po odczycie kodu kreskowego na wyświetlaczu pojawi się pozycja sprzedaży (np. 1.) odczytanego towaru w ilości jednostkowej

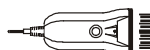

1. SOK POMIDOROWY 1L
1 szt. 4,50

Jednocześnie nastąpi wydruk pozycji sprzedaży na paragonie

SOK POMIDOROWY 1*4,50 = 4,50 A

5.1.2.2 Sprzedaż towaru z ilością inną niż jednostkowa

Należy wybrać klawisz *ILOŚĆ*, po wybraniu którego na wyświetlaczu pojawi się żądanie wprowadzenia ilości sprzedawanego towaru



UŻYJ CZYTNIKA LUB
PODAJ ILOŚĆ:

Należy wprowadzić odpowiednią ilość towaru np. 2, którego kod kreskowy zostanie odczytany w następnej kolejności



UŻYJ CZYTNIKA LUB
PODAJ ILOŚĆ: 2

Po odczycie kodu kreskowego na wyświetlaczu pojawi się pozycja sprzedaży odczytanego towaru (np. 1.) wraz z wprowadzoną ilością i wartością (odpowiednia wielokrotność ceny jednostkowej)

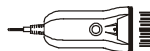

1. SOK POMIDOROWY 1L
2 szt. 9,00

Jednocześnie nastąpi wydruk pozycji sprzedaży na paragonie

SOK POMIDOROWY 2*4,50 = 9,00 A

5.1.2.3 Sprzedaż towaru z ręcznie wprowadzonego kodu kreskowego

Należy wybrać klawisz *KOD*, po wybraniu którego na wyświetlaczu pojawi się żądanie wprowadzenia kodu kreskowego towaru



WPROWADŹ KOD KRESKOWY
>

Należy wprowadzić odpowiedni kod kreskowy towaru z klawiatury np. 5960032005471 (istnieje również możliwość odczytu kodu kreskowego za pomocą czytnika)

WPROWADŹ KOD KRESKOWY
>5960032005471

W celu wyszukania towaru na podstawie wprowadzonego z klawiatury kodu kreskowego należy go zatwierdzić



Po wyszukaniu towaru na podstawie kodu kreskowego na wyświetlaczu pojawi się ilość jednostkowa, jednostka miary oraz cena jednostkowa wybranego towaru



0020 SOK POMIDOROWY 1L
1 szt. 4,50

W przypadku braku towaru w bazie towarowej o wybranym kodzie kreskowym na wyświetlaczu pojawi się odpowiedni komunikat



BRAK TOWARU O KODZIE
5960032005471

Kasa jest gotowa do wprowadzenia ilości sprzedawanego towaru. Dalsze postępowanie odbywa się analogicznie jak w przypadku sprzedaży towaru za pomocą numeru – patrz rozdział 5.1.1.2 *Wybór ilości* na stronie 29.



UWAGA: W przypadku wprowadzenia i zatwierdzenia kodu kreskowego z ilością lub wartością następuje bezpośredni wydruk pozycji sprzedaży zgodnie z informacjami odczytanymi z kodu (np. brak możliwości wprowadzenia ilości sprzedawanego towaru).

5.1.3 Sprzedaż towaru za pomocą nazwy towaru



UWAGA: Możliwość wyszukania i sprzedaży towaru według nazwy może zostać zablokowana (nieaktywny klawisz *NAZWA*) przez wyłączenie opcji *SPRZEDAŻ WG NAZWY* (patrz rozdział 2.6.2.4 [2 6 02 04] [B F B D] *Sprzedaż wg nazwy* na stronie 115).

Należy wybrać kombinację klawiszy wraz z klawiszem *NAZWA*, po wybraniu których na wyświetlaczu pojawi się żądanie wprowadzenia nazwy szukanego towaru



PODAJ NAZWĘ TOWARU

Należy wprowadzić pierwszą literę szukanego towaru np. K, po wprowadzeniu której na wyświetlaczu pojawi się pierwszy towar w bazie towarowej spełniający kryterium „pierwsza litera K”



0023 K_IWI

Należy wprowadzić kolejną literę nazwy towaru np. A, po wprowadzeniu której na wyświetlaczu pojawi się pierwszy towar w bazie towarowej spełniający kryterium „pierwsze litery KA”

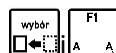

0032 KAŁAFIOR

Wyszukanie kolejnego towaru w bazie towarowej, który spełnia ostatnio wprowadzone kryterium (pierwsze litery KA)

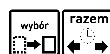

0040 KAŁAREPA

Powrót do pierwszego towaru wyszukanego w bazie towarowej, który spełnia ostatnio wprowadzone kryterium (pierwsze litery KA)

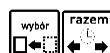

0032 KAŁAFIOR

W celu wyboru towaru należy zatwierdzić towar widoczny na wyświetlaczu



Po zatwierdzeniu towaru na wyświetlaczu pojawi się w drugiej linii ilość jednostkowa, jednostka miary oraz cena jednostkowa wybranego towaru



0032 KALAFIOR	
1,000 kg	1,40

Kasa jest gotowa do wprowadzenia ilości sprzedawanego towaru. Dalsze postępowanie odbywa się analogicznie jak w przypadku sprzedaży towaru za pomocą numeru – patrz rozdział 5.1.1.2 *Wybór ilości* na stronie 29.

5.1.4 Sprzedaż towaru za pomocą zdefiniowanych klawiszy

Zdefiniowanie skrótów klawiszowych ma na celu uproszczenie częstej sprzedaży tych samych towarów. Przy użyciu zdefiniowanego klawisza nie ma potrzeby wyszukiwania towaru - numer towaru zostaje pobrany automatycznie z definicji klawisza. W funkcji definiowania klawiszy skrótu (patrz rozdział 2.1.2.1.1 *Definiowanie klawisza szybkiej sprzedaży towaru* na stronie 75) należy wcześniej przypisać klawiszom sprzedaż odpowiednich towarów.



UWAGA: W poniższych przykładach wykorzystano klawisz funkcyjny , który został zdefiniowany wcześniej jako klawisz sprzedaży towaru: BUŁKA ZWYKŁA w cenie jednostkowej 0,70 PLN z wyłączeniem wszystkich opcji - SPRZEDAĆ JEDNĄ SZTUKĘ, WPROWADZIĆ CENĘ, ZAKOŃCZYĆ PARAGON.

Po wybraniu zdefiniowanego klawisza np. F1, na wyświetlaczu pojawi się ilość jednostkowa przypisanego towaru, jednostka miary oraz cena jednostkowa towaru



0044 BUŁKA ZWYKŁA	
1 szt.	0,70

Kasa jest gotowa do wprowadzenia ilości sprzedawanego towaru. Dalsze postępowanie odbywa się analogicznie jak w przypadku sprzedaży towaru za pomocą numeru – patrz rozdział 5.1.1.2 *Wybór ilości* na stronie 29.











Odpowiednie ustawienie opcji przy definiowaniu klawisza daje dodatkowe możliwości:

Opcja ustawiona na TAK	Opis
▪ SPRZEDAĆ JEDNĄ SZTUKĘ	w trybie komputerowym sprzedaży, nie będzie możliwości wprowadzenia ilości sprzedawanego towaru - zawsze zostanie sprzedana jedna sztuka towaru
▪ WPROWADZIĆ CENĘ	w trybie komputerowym sprzedaży, kasa zawsze będzie pytać o cenę z jaką towar ma zostać sprzedany
▪ ZAKOŃCZYĆ PARAGON	po sprzedaniu tego towaru paragon zostanie zakończony automatycznie z płatnością gotówką w wysokości zgodnej z kwotą do zapłaty (patrz rozdział 5.7 <i>Zakończenie paragonu</i> na stronie 46.











5.2 Sprzedaż w trybie ECR

W trybie sprzedaży ECR kolejność wprowadzania ilości (również przyjętych opakowań zwrotnych), ceny, numeru i kodu towaru jest dowolna, dowolny jest również sposób wprowadzania tych danych:

- wskazanie w pierwszej kolejności rodzaju wprowadzanej wartości odpowiednim klawiszem ILOŚĆ, CENA, PLU, KOD lub kombinacją klawiszy w przypadku przyjęcia opakowania zwrotnego, a następnie wprowadzenie tej wartości

np.   lub   lub   lub  ... lub   

- wprowadzenie w pierwszej kolejności wartości, a następnie wskazanie odpowiednim klawiszem ILOŚĆ, CENA, PLU lub kombinacją klawiszy w przypadku przyjęcia opakowania zwrotnego, czego ta wartość dotyczy

np.   lub   lub   lub ...  lub   

W zależności od typu wprowadzanych informacji na wyświetlaczu pojawią się odpowiednie identyfikatory: ilości - „x”, zwrotu - „zw”, ceny - „c”, kodu kreskowego – „k”, numeru PLU - „PLU”.

Utworzenie pozycji sprzedaży towaru możliwe jest na kilka sposobów, które zostały szczegółowo opisane w kolejnych rozdziałach instrukcji:

- przez wpisanie numeru towaru
- za pomocą kodu kreskowego
- za pomocą zdefiniowanych klawiszy

W przypadku sprzedaży lub przyjęcia opakowania zwrotnego (w definicji towaru włączony atrybut *TOWAR JEST OPAKOWANIEM* – patrz rozdział 2.1.1 [2 1 1] [B A A] *Towary* na stronie 70), należy postępować zgodnie z informacjami przedstawionymi w rozdziale 5.6 *Sprzedaż i zwrot opakowań* na stronie 43.

5.2.1 Sprzedaż towaru za pomocą numeru towaru

5.2.1.1 Sprzedaż towaru z ilością jednostkową

Domyślnie po zatwierdzeniu numeru towaru następuje automatyczna sprzedaż ilości jednostkowej danego towaru. Warunkiem jest przypisanie ceny jednostkowej towaru w bazie towarowej.

WYBÓR TOWARU

Należy wprowadzić numer PLU towaru
(bez początkowych zer, tylko cyfry znaczące)
np. 20



20

W celu sprzedaży towaru należy zatwierdzić wprowadzony numer



Po zatwierdzeniu numeru towaru
na wyświetlaczu pojawi się pozycja sprzedaży
towaru (np.1) w ilości jednostkowej



1. SOK POMIDOROWY 1L
1 szt. 4,50

Jednocześnie nastąpi wydruk pozycji sprzedaży
na paragonie

SOK POMIDOROWY 1*4,50 = 4,50 A

lub

Należy wybrać klawisz PLU, po wybraniu
którego na wyświetlaczu pojawi się żądanie
wprowadzenia numeru towaru



PLU:

WYBÓR TOWARU

Należy wprowadzić numer PLU towaru
(bez początkowych zer, tylko cyfry znaczące)
np. 20



PLU:20

Następnie należy zatwierdzić wprowadzony numer towaru



Po zatwierdzeniu numeru na wyświetlaczu
pojawi się nazwa oraz ilość jednostkowa,
jednostka miary oraz cena jednostkowa
wyszukanego towaru



0020 SOK POMIDOROWY 1L
1 szt. 4,50

Kasa jest gotowa do wprowadzenia ilości sprzedawanego towaru. Dalsze postępowanie odbywa się analogicznie jak w przypadku sprzedaży towaru za pomocą numeru w trybie komputerowym – patrz rozdział patrz rozdział 5.1.1.2 *Wybór ilości* na stronie 29.

lub

WYBÓR CENY I TOWARU

Należy wprowadzić cenę np. 5, wskazując
jednoznacznie, że wprowadzona liczba
określa CENĘ



5,00c

Następnie należy wprowadzić numer PLU
towaru (bez początkowych zer, tylko cyfry
znaczące) np. 20



5,00c 20

lub

WYBÓR CENY I TOWARU

Należy wybrać klawisz CENA, po pojawieniu się na wyświetlaczu żądania wprowadzenia ceny, należy ją wprowadzić np. 5



c:5

Następnie wybrać klawisz PLU, po pojawieniu się na wyświetlaczu żądania wprowadzenia numeru towaru, należy go wprowadzić (bez początkowych zer, tylko cyfry znaczące) np. 20



c:5,00 PLU:20

W celu sprzedaży wybranego towaru należy zatwierdzić wprowadzone wartości



Domyślnie po zatwierdzeniu numeru towaru następuje automatyczna sprzedaż ilości jednostkowej danego towaru, a towar zostanie sprzedany z wprowadzoną ceną. Warunkiem jest brak przypisanej ceny jednostkowej w bazie towarowej lub zapewnienie możliwości zmiany ceny towaru.

Usunięcie błędnie wprowadzonej wartości



Po poprawnym zatwierdzeniu ceny i numeru towaru na wyświetlaczu pojawi się odpowiednia pozycja sprzedaży (np.1)



1. SOK POMIDOROWY 1L
1 szt. 5,00

Jednocześnie nastąpi wydruk pozycji sprzedaży na paragonie

SOK POMIDOROWY 1*5,00 = 5,00 A

5.2.1.2 Sprzedaż towaru z ilością inną niż jednostkowa

WYBÓR ILOŚCI I TOWARU

Należy wprowadzić ilość np. 2, wskazując jednoznacznie, że wprowadzona liczba określa ILOŚĆ



2x

Następnie należy wprowadzić numer PLU towaru (bez początkowych zer, tylko cyfry znaczące) np. 20



2x 20

lub

WYBÓR ILOŚCI I TOWARU

Należy wybrać klawisz ILOŚĆ, po pojawieniu się na wyświetlaczu żądania wprowadzenia ilości, należy ją wprowadzić np. 2



x:2

Następnie wybrać klawisz PLU, po pojawieniu się na wyświetlaczu żądania wprowadzenia numeru towaru, należy go wprowadzić (bez początkowych zer, tylko cyfry znaczące) np. 20



x:2 PLU:20

W celu sprzedaży wybranego towaru należy zatwierdzić wprowadzone wartości



Po zatwierdzeniu towaru wraz z odpowiednią jego ilością na wyświetlaczu pojawi pozycja sprzedaży (np. 1.)



1. SOK POMIDOROWY 1L
2 szt. 9,00

Jednocześnie nastąpi wydruk pozycji sprzedaży na paragonie

SOK POMIDOROWY 2*4,50 = 9,00 A

lub

WYBÓR ILOŚCI, CENY I TOWARU

Należy wprowadzić ilość np. 2, wskazując jednoznacznie, że wprowadzona liczba określa ILOŚĆ



2x

Należy wprowadzić cenę np. 5, wskazując jednoznacznie, że wprowadzona liczba określa CENĘ



2x 5,00c

Następnie należy wprowadzić numer PLU towaru (bez początkowych zer, tylko cyfry znaczące) np. 20



2x 5,00c 20

lub

WYBÓR ILOŚCI, CENY I TOWARU

Należy wybrać klawisz ILOŚĆ, po pojawieniu się na wyświetlaczu żądania wprowadzenia ilości, należy ją wprowadzić np. 2



x:2

Należy wybrać klawisz CENA, po pojawieniu się na wyświetlaczu żądania wprowadzenia ceny, należy ją wprowadzić np. 5



x:2 c:5

Następnie należy wybrać klawisz PLU, po pojawieniu się na wyświetlaczu żądania wprowadzenia numeru towaru należy go wprowadzić (bez początkowych zer, tylko cyfry znaczące) np. 20



x:2 c:5,00 PLU:20

W celu sprzedaży wybranego towaru należy zatwierdzić wprowadzone wartości



Po zatwierdzeniu towaru wraz z odpowiednią jego ilością i ceną na wyświetlaczu pojawi pozycja sprzedaży (np. 1.)



1. SOK POMIDOROWY 1L
2 szt. 10,00

Jednocześnie nastąpi wydruk pozycji sprzedaży na paragonie

SOK POMIDOROWY 2*5,00 = 10,00 A

Możliwe jest wprowadzanie ceny, ilości i numeru towaru w różnej kolejności – przykłady poniżej.

WYBÓR CENY, ILOŚCI I TOWARU	Należy wprowadzić cenę np. 5, wskazując jednoznacznie, że wprowadzona liczba określa CENĘ		5,00c
	Należy wprowadzić ilość np. 2, wskazując jednoznacznie, że wprowadzona liczba określa ILOŚĆ		5,00c 2x
	Następnie należy wprowadzić numer PLU towaru (bez początkowych zer, tylko cyfry znaczące) np. 20		2x 5,00c 20
lub			
WYBÓR ILOŚCI, TOWARU I CENY	Należy wybrać klawisz ILOŚĆ, po pojawieniu się na wyświetlaczu żądania wprowadzenia ilości, należy ją wprowadzić np. 2		x:2
	Następnie należy wybrać klawisz PLU, po pojawieniu się na wyświetlaczu żądania wprowadzenia numeru towaru, należy go wprowadzić (bez początkowych zer, tylko cyfry znaczące) np. 20		x:2 PLU:20
	Należy wybrać klawisz CENA, po pojawieniu się na wyświetlaczu żądania wprowadzenia ceny, należy ją wprowadzić np. 5		x:2 PLU:20 c:5

5.2.2 Sprzedaż towaru za pomocą kodu kreskowego

5.2.2.1 Sprzedaż towaru z ilością jednostkową

Domyślnie po odczycie kodu kreskowego towaru następuje automatyczna sprzedaż ilości jednostkowej danego towaru. Warunkiem jest przypisanie ceny jednostkowej towaru w bazie towarowej.

Po odczycie kodu kreskowego na wyświetlaczu pojawi się pozycja sprzedaży odczytanego towaru (np. 1.) w ilości jednostkowej

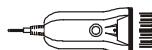

1. SOK POMIDOROWY 1L	
1 szt.	4,50

Jednocześnie nastąpi wydruk pozycji sprzedaży na paragonie

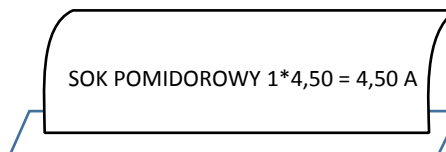

5.2.2.2 Sprzedaż towaru z ilością inną niż jednostkowa

Należy wprowadzić odpowiednią ilość towaru np. 2, którego kod kreskowy zostanie odczytany w następnej kolejności



2

Po odczycie kodu kreskowego na wyświetlaczu pojawi się pozycja sprzedaży odczytanego towaru (np. 1.), wraz z wprowadzoną ilością i wartością (odpowiednia wielokrotność ceny jednostkowej)

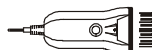

1. SOK POMIDOROWY 1L		
2 szt.		9,00

Jednocześnie nastąpi wydruk pozycji sprzedaży na paragonie

SOK POMIDOROWY 2*4,50 = 9,00 A

5.2.2.3 Sprzedaż towaru z ręcznie wprowadzonego kodu kreskowego

WYBÓR TOWARU ZA POMOCĄ KODU

Należy wybrać klawisz **KOD**, po wybraniu którego na wyświetlaczu pojawi się żądanie wprowadzenia kodu kreskowego towaru



k:

Następnie należy wprowadzić odpowiedni kod kreskowy towaru z klawiatury np.



k:5960032005471

5960032005471

(istnieje również możliwość odczytu kodu kreskowego za pomocą czytnika)

lub

Należy wprowadzić odpowiedni kod kreskowy towaru z klawiatury np.



5960032005471k

5960032005471, wskazując jednoznacznie, że wprowadzona liczba określa KOD

Następnie w celu wyszukania towaru na podstawie wprowadzonego z klawiatury kodu kreskowego należy go zatwierdzić



Po wyszukaniu towaru na podstawie kodu kreskowego na wyświetlaczu pojawi się ilość jednostkowa, jednostka miary oraz cena jednostkowa wybranego towaru



0020 SOK POMIDOROWY 1L		
1 szt.		4,50

W przypadku braku towaru w bazie towarowej o wybranym kodzie kreskowym na wyświetlaczu pojawi się odpowiedni komunikat



BRAK TOWARU O KODZIE	
5960032005471	

Kasa jest gotowa do wprowadzenia ilości sprzedawanego towaru. Dalsze postępowanie odbywa się analogicznie jak w przypadku sprzedaży towaru w trybie komputerowym za pomocą numeru – patrz rozdział 5.1.1 *Sprzedaż towaru za pomocą numeru towaru* na stronie 28.



UWAGA: W przypadku wprowadzenia i zatwierdzenia kodu kreskowego z ilością lub wartością następuje bezpośredni wydruk pozycji sprzedaży zgodnie z informacjami odczytanymi z kodu (np. brak możliwości wprowadzenia ilości sprzedawanego towaru).

5.2.3 Sprzedaż towaru za pomocą zdefiniowanych klawiszy

Zdefiniowanie skrótów klawiszowych ma na celu uproszczenie częstej sprzedaży tych samych towarów. Przy użyciu zdefiniowanego klawisza nie ma potrzeby wyszukiwania towaru - numer towaru zostaje pobrany automatycznie z definicji klawisza.

W funkcji definiowania klawiszy skrótu (patrz rozdział 2.1.2.1.1 *Definiowanie klawisza szybkiej sprzedaży towaru* na stronie 75) należy wcześniej przypisać klawiszom sprzedaż odpowiednich towarów.



UWAGA: W poniższych przykładach wykorzystano klawisz funkcyjny , który został zdefiniowany wcześniej jako klawisz sprzedaży towaru: BUŁKA ZWYKŁA w cenie jednostkowej 0,70 PLN z wyłączeniem wszystkich opcji - SPRZEDAĆ JEDNĄ SZTUKĘ, WPROWADZIĆ CENĘ, ZAKOŃCZYĆ PARAGON.

5.2.3.1 Sprzedaż towaru z ilością jednostkową

Domyślnie po wybraniu zdefiniowanego wcześniej klawisza, następuje automatyczna sprzedaż ilości jednostkowej towaru przypisanego do klawisza. Warunkiem jest przypisanie ceny jednostkowej towaru w bazie towarowej.

Po wybraniu zdefiniowanego klawisza np. *F1* na wyświetlaczu pojawi się pozycja sprzedaży (np. 1.) przypisanego towaru, w ilości i cenie jednostkowej

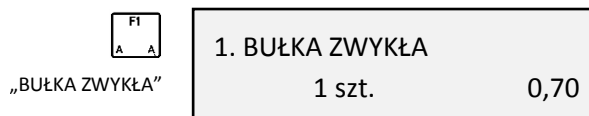

Jednocześnie nastąpi wydruk pozycji sprzedaży na paragonie

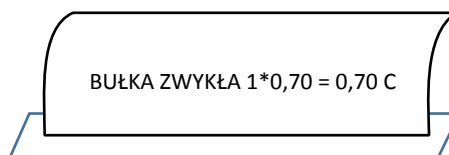

lub

Należy wprowadzić cenę jednostkową np. 0,9 wskazując jednoznacznie, że wprowadzona liczba określa CENĘ

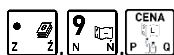

lub

Należy wybrać klawisz CENA, po pojawieniu się na wyświetlaczu żądania wprowadzenia ceny, należy ją wprowadzić np. 0,9, lub



Należy wprowadzić cenę jednostkową* np. 0,9



W celu sprzedaży należy następnie wskazać towar zdefiniowanym wcześniej klawiszem np. *F1*.



* W przypadku sprzedaży towaru bez przypisanej ceny jednostkowej, nie ma potrzeby wskazywania przed zatwierdzeniem, że wprowadzona liczba określa cenę - kasa automatycznie przypisze ją jako **cenę towaru**

Domyślnie po wyborze zdefiniowanego klawisza następuje automatyczna sprzedaż ilości jednostkowej danego towaru, a towar zostanie sprzedany z wprowadzoną ceną. Warunkiem jest zapewnienie możliwości zmiany ceny towaru lub brak przypisanej ceny jednostkowej w bazie towarowej (towar z ceną zerową - 0,00).



UWAGA: W przypadku sprzedaży towaru posiadającego przypisaną cenę jednostkową w bazie towarowej i zatwierdzenia wprowadzonej liczby bez wskazania, że określa ona CENĘ, kasa automatycznie przypisze liczbę jako **ilość towaru**.

Po wybraniu zdefiniowanego klawisza np. F1 na wyświetlaczu pojawi się odpowiednia pozycja sprzedaży (np. 1.) przypisanego towaru, z wprowadzoną ceną i ilością jednostkową. Jednocześnie nastąpi wydruk pozycji sprzedaży na paragonie



1. BUŁKA ZWYKŁA
1 szt. 0,90

BUŁKA ZWYKŁA 1*0,90 = 0,90 C

5.2.3.2 Sprzedaż towaru z ilością inną niż jednostkowa

WPROWADZENIE ILOŚCI

Należy wprowadzić ilość np. 5 wskazując jednoznacznie, że wprowadzona liczba określa ILOŚĆ



5x

lub

Należy wybrać klawisz ILOŚĆ, po pojawieniu się na wyświetlaczu żądania wprowadzenia ilości, należy ją wprowadzić np. 5

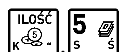

x:5

lub

Należy wprowadzić ilość* np. 5



5

W celu sprzedaży należy wskazać towar zdefiniowanym wcześniej klawiszem



Domyślnie po wyborze zdefiniowanego klawisza następuje automatyczna sprzedaż wprowadzonej ilości danego towaru, a towar zostanie sprzedany z ceną jednostkową. Warunkiem jest przypisanie ceny jednostkowej w bazie towarowej.



UWAGA: W przypadku sprzedaży towaru nie posiadającego przypisanej ceny jednostkowej w bazie towarowej (towar z ceną zerową - 0,00) i zatwierdzenia wprowadzonej liczby bez wskazania, że określa ona ILOŚĆ, kasa automatycznie przypisze liczbę jako **cenę towaru**.

* W przypadku sprzedaży towaru z przypisaną ceną jednostkową, nie ma potrzeby wskazywania przed zatwierdzeniem, że wprowadzona liczba określa ilość - kasa automatycznie przypisze ją jako **ilość towaru**

Po wybraniu zdefiniowanego klawisza np. *F1*, na wyświetlaczu pojawi się odpowiednia pozycja sprzedaży (np. 1.) przypisanego towaru, z wprowadzoną ilością i wartością (odpowiednia wielokrotność ceny jednostkowej)

„BUŁKA ZWYKŁA”

1. BUŁKA ZWYKŁA	
5 szt.	3,50

Jednocześnie nastąpi wydruk pozycji sprzedaży na paragonie

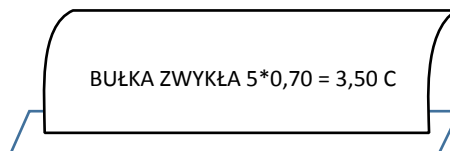

lub



WYBÓR ILOŚCI I CENY

Należy wprowadzić ilość np. 5, wskazując jednoznacznie, że wprowadzona liczba określa ILOŚĆ

5x

Należy wprowadzić cenę jednostkową np. 0,9 wskazując opcjonalnie, że wprowadzona liczba określa CENĘ (przy braku wskazania - kasa automatycznie przypisze liczbę jako cenę jednostkową)

5x 0,90c

lub



 

5x 0,9

lub

WYBÓR ILOŚCI I CENY

Należy wybrać klawisz ILOŚĆ, po pojawieniu się na wyświetlaczu żądania wprowadzenia ilości, należy ją wprowadzić np. 5

x:5

Należy wybrać klawisz CENA, po pojawieniu się na wyświetlaczu żądania wprowadzenia ceny, należy ją wprowadzić np. 0,9

x:5 c:0,9

W celu sprzedaży należy następnie wskazać towar zdefiniowanym wcześniej klawiszem



Po wybraniu zdefiniowanego klawisza np. *F1*, na wyświetlaczu pojawi się odpowiednia pozycja sprzedaży (np. 1.) przypisanego towaru, z wprowadzoną ilością i wartością (odpowiednia wielokrotność wprowadzonej ceny jednostkowej)

„BUŁKA ZWYKŁA”

1. BUŁKA ZWYKŁA	
5 szt.	4,50

Jednocześnie nastąpi wydruk pozycji sprzedaży na paragonie

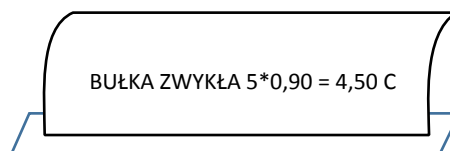

Możliwe jest wprowadzanie ceny i ilości w innej kolejności – przykłady poniżej.

WYBÓR CENY I ILOŚCI	Należy wprowadzić cenę np. 0,9 wskazując jednoznacznie, że wprowadzona liczba określa CENĘ jednostkową		0,90c
	Należy wprowadzić ilość np. 5, wskazując opcjonalnie, że wprowadzona liczba określa ILOŚĆ (przy braku wskazania - kasa automatycznie przypisze liczbę jako ilość)		0,90c 5x lub 0,90c 5
WYBÓR CENY I ILOŚCI	Należy wybrać klawisz CENA, po pojawieniu się na wyświetlaczu żądania wprowadzenia ceny, należy ją wprowadzić np. 0,9		c:0,9
	Należy wybrać klawisz ILOŚĆ, po pojawieniu się na wyświetlaczu żądania wprowadzenia ilości, należy ją wprowadzić np. 5		c:0,90 x:5

5.3 Sprzedaż towaru z ceną zerową

W przypadku wyboru (w dowolny sposób) i zatwierdzenia do sprzedaży towaru bez przypisanej w bazie towarowej ceny jednostkowej (towar z ceną zerową - 0,00) na wyświetlaczu pojawi się żądanie wprowadzenia ceny jednostkowej wybranego towaru



0020 SOK POMIDOROWY 1L
PODAJ CENĘ: 0,00

Należy wprowadzić cenę jednostkową towaru np. 4,50, a następnie ją zatwierdzić

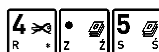

0020 SOK POMIDOROWY 1L
PODAJ CENĘ: 4,50

Po zatwierdzeniu ceny na wyświetlaczu pojawi się ilość jednostkowa, jednostka miary oraz wprowadzona cena jednostkowa wybranego towaru







0020 SOK POMIDOROWY 1L
1 szt. 4,50

Kasa jest gotowa do wprowadzenia ilości sprzedawanego towaru. Dalsze postępowanie odbywa się analogicznie jak w przypadku sprzedaży towaru za pomocą numeru w trybie komputerowym – patrz rozdział 5.1.1 *Sprzedaż towaru za pomocą numeru towaru* na stronie 28.

5.4 Sprzedaż towaru z użyciem wagi

Kasa umożliwia wprowadzenie ilości sprzedawanego towaru bezpośrednio z wagi, po jej wcześniejszym podłączeniu i odpowiedniej konfiguracji. Ilość (waga) odpowiedniego towaru może zostać przesłana z wagi w momencie wprowadzania ilości przy tworzeniu pozycji sprzedaży (jednorazowo lub jako funkcja doważania).

W celu przesłania wagi należy:

- wybrać odpowiedni przycisk na wadze np.  (jeżeli waga posiada taką możliwość i nie jest włączona w kasie opcja blokady takiej czynności – patrz rozdział 2.6.3.2 [2 6 03 2] [B F C B] *Blokada wprowadzenia z wagi* na str. 118)
- wybrać odpowiednią kombinację klawiszy na kasie
 -  i  - jednorazowe pobranie wagi
 -  i  - uruchomienie funkcji doważania



UWAGA: Towary ważone muszą mieć zdefiniowaną ilość z 3 miejscami po przecinku (patrz rozdział 2.1.1 [2 1 1] [B A A] *Towary na stronie 70*, atrybut ILOŚĆ MIEJSC PO PRZECINKU).

5.5 Sprzedaż wiązana

Kasa umożliwia prowadzenie sprzedaży związanej, tj. sprzedaży danego towaru zawsze w powiązaniu z innym towarem. Metoda ta przyspiesza sprzedaż tych towarów, których sprzedaż prowadzona jest zawsze razem (np. napoju wraz z butelką zwrotną). Po powiązaniu towarów sprzedaż towaru pierwszego wymusza automatyczną sprzedaż towaru drugiego w takiej samej ilości jak towaru pierwszego. Postępowanie podczas sprzedaży towarów wiązanych jest analogiczne do sprzedaży pozostałych towarów. Wiązania towarów definiuje się funkcją WIĄZANIE TOWARÓW w definicji towaru (patrz rozdział 2.1.1 [2 1 1] [B A A] *Towary na stronie 70*).

5.6 Sprzedaż i zwrot opakowań

Kasa umożliwia sprzedaż i przyjęcie opakowań zwrotnych (w definicji towaru atrybut *TOWAR JEST OPAKOWANIEM* włączony – patrz rozdział 2.1.1 [2 1 1] [B A A] *Towary na stronie 70*). Sprzedaż i zwrot opakowań sygnalizowane jest sygnałem dźwiękowym, a wydruk odpowiednich informacji na paragonie następuje poniżej linii z sumą paragonu, przed liniami z rozliczeniem płatności. W przypadku braku sprzedaży innych towarów wystawiany jest tylko dokument niefiskalny z rozliczeniem opakowań zwrotnych. Wyszukiwanie opakowania w bazie towarowej w celu wydania lub przyjęcia, odbywa się w taki sam sposób, jak przy sprzedaży dowolnego towaru (wg numeru, kodu kreskowego, nazwy lub za pomocą zdefiniowanego klawisza). Następnie, przed zatwierdzeniem wybranego opakowania zwrotnego, należy dokonać wyboru pomiędzy jego sprzedażą i zwrotem.

5.6.1 Sprzedaż opakowań zwrotnych

Sprzedaż opakowań zwrotnych odbywa się w taki sam sposób jak sprzedaż dowolnego towaru (patrz rozdział 5.1 *Sprzedaż w trybie komputerowym* na stronie 28 lub 5.2 *Sprzedaż w trybie ECR* na stronie 33).

Po wybraniu, a następnie zatwierdzeniu wybranego opakowania zwrotnego wraz z odpowiednią jego ilością i ceną, na wyświetlaczu pojawi się informacja o dokonanej sprzedaży opakowania



sprz. BUTELKA 0.5L	
2 szt.	0,38

Wydruk informacji o sprzedaży opakowania zwrotnego na paragonie w momencie zakończenia paragonu

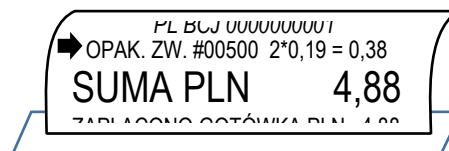

W przypadku wykorzystania możliwości wiązania towarów (patrz rozdział 2.1.1 [2 1 1] [B A A] Towary na stronie 70, funkcja **WIĄZANIE TOWARÓW**) sprzedaż opakowania może nastąpić automatycznie przy sprzedaży danego towaru.

5.6.2 Przyjęcie opakowań zwrotnych

Zwrot opakowania odbywa się analogicznie do jego sprzedaży, różnica polega na posłużeniu się przy ostatecznym zatwierdzaniu pozycji paragonowej (praca w trybie komputerowym) lub wskazaniu przyjmowanej ilości (pracy w trybie ECR) - **klawiszem zwrotu opakowań**.

Wybór klawisza zwrotu opakowań



naciśnij i przytrzymaj naciśnij

Istnieje również możliwość posłużenia się zdefiniowanym wcześniej klawiszem dostępu do funkcji **ZWROT OPAKOWAŃ** (patrz rozdział 2.1.2.1.2 *Definiowanie klawisza dostępu do funkcji* na stronie 76).

Przykłady zwrotu opakowania w trybie komputerowym oraz ECR zostały przedstawione poniżej.

Tryb komputerowy

Przy przyjęciu opakowania zwrotnego należy postępować jak przy sprzedaży towaru - wybrać opakowanie z bazy towarowej (np. butelkę 0,5l) i ewentualnie określić odpowiednią jego ilość (np. 2) oraz wprowadzić lub zmienić cenę jednostkową

0500 BUTELKA 0.5L	
2 szt.	0,38

ZWROT DANEGO OPAKOWANIA

W celu przyjęcia wybranego opakowania zwrotnego we wprowadzonej ilości i cenie, należy zatwierdzić wyświetlane wartości wybierając klawisz zwrotu opakowań (zamiast klawisza **ZATWIERDŹ**, który jest wykorzystywany przy zatwierdzaniu towarów w celu ich sprzedaży).

Po zatwierdzeniu na wyświetlaczu pojawi się informacja o zwrocie opakowania



zwrt. BUTELKA 0.5L	
2 szt.	0,38

Wydruk informacji o przyjęciu opakowania zwrotnego na paragonie nastąpi dopiero po zakończeniu paragonu

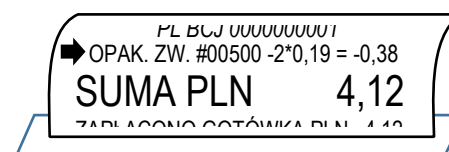

Tryb ECR



Przy przyjęciu opakowania zwrotnego należy postępować jak przy sprzedaży towaru - wybrać opakowanie z bazy towarowej i ewentualnie wprowadzić lub zmienić cenę jednostkową oraz określić ilość przyjętych opakowań (również w przypadku sprzedaży jednostkowej).

WYBÓR ZWRACANEJ ILOŚCI

W celu przyjęcia opakowania zwrotnego należy wprowadzić zwracaną jego ilość (np. 2)

Do jednoznacznego wskazania, że wprowadzona liczba określa zwracaną ilość opakowań zwrotnych należy wybrać klawisz zwrotu opakowań (zamiast klawisza ILOŚĆ, który jest wykorzystywany przy wprowadzaniu ilości towarów w celu ich sprzedaży).

Po wskazaniu na wyświetlaczu pojawi się identyfikator zwrotu „zw”

Następnie należy w dowolny sposób wybrać towar będący zwracanym opakowaniem (np. butelkę 0,5l).

WYBÓR OPAKOWANIA

Należy wprowadzić numer towaru (np. PLU 500), a następnie go zatwierdzić

lub





wybrać wcześniej zdefiniowany klawisz np. F4

lub

odczytać czytnikiem kod kreskowy

lub

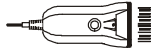
wprowadzić z klawiatury kod kreskowy (np.569), a następnie wskazać, że wprowadzone cyfry określają kod kreskowy

Na wyświetlaczu pojawi się odpowiednia informacja o zwrocie opakowania



Wydruk informacji o przyjęciu opakowania zwrotnego na paragonie nastąpi dopiero w momencie zakończenia paragonu

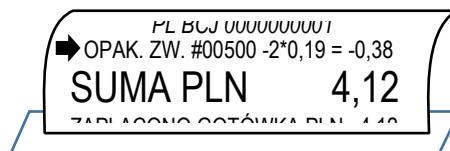

Można również zmienić kolejność wprowadzania danych przy wystawianiu pozycji sprzedaży (patrz rozdział 5.2 Sprzedaż w trybie ECR na stronie 33).

Przyjęcie ostatnio sprzedanych opakowań

Na wyświetlaczu widoczna jest informacja z otwartego paragonu o dokonanej sprzedaży opakowania zwrotnego (np. sprzedaż 2 szt. butelek 0,5l)

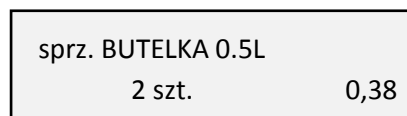

Niezależnie od trybu sprzedaży, w celu przyjęcia takich samych opakowań zwrotnych, w takiej samej ilości i cenie, która widnieje na ostatniej pozycji sprzedaży - można zatwierdzić informacje z pozycji (towar, ilość cena) wybierając klawisz zwrotu opakowań.

Po zatwierdzeniu na wyświetlaczu pojawi się odpowiednia informacja o zwrocie opakowania (zwrot 2 szt. butelek 0,5l)



zwrt. BUTELKA 0.5L	
2 szt.	0,38

Wydruk informacji o przyjęciu opakowania zwrotnego na paragonie nastąpi dopiero w momencie zakończenia paragonu

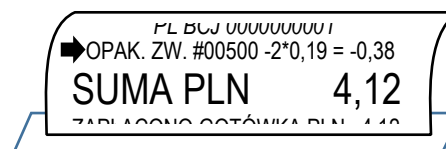

5.7 Zakończenie paragonu

W celu zakończenia paragonu należy dokonać przyjęcia zapłaty za paragon w wysokości całości kwoty do zapłaty. Do przyjęcia zapłaty za jeden paragon mogą zostać użyte jednocześnie różne formy płatności w walucie ewidencyjnej oraz płatności walutowe.

W celu zakończenia paragonu należy pierwszej kolejności należy przejść do podsumy paragonu (patrz rozdział 5.8.3 Podsuma paragonu na stronie 53), a następnie postępować według poniższych kroków.



5.7.1 Płatność gotówką

Przejdzie do podsumy paragonu po wystawieniu np. 3 pozycji paragonowych o sumie 11,30 PLN (domyślna forma płatności i waluta ewidencyjna)



3 P. SUMA PLN	11,30
GOTÓWKA PLN	11,30

Jeżeli wyświetlana forma płatności, waluta i wysokość kwoty do zapłaty są zgodne z przyjętą zapłatą należy zatwierdzić podpowiadane informacje



3 P. SUMA PLN	11,30
GOTÓWKA PLN	11,30

Jednocześnie nastąpi zakończenie paragonu i wydruk wraz z informacjami o formie, walucie i wysokości przyjętej zapłaty

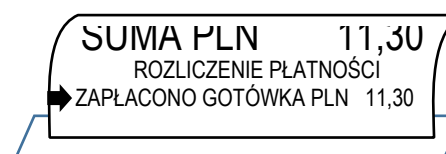

Natomiast jeżeli przyjęta zapłata nie jest zgodna z wysokością kwoty do zapłaty lub opcja **OBOWIĄZEK WPISANIA ZAPŁATY** jest włączona (patrz rozdział 2.6.2.11 [2 6 02 11] [B F B K] *Obowiązek wprowadzenia zapłaty* na stronie 117), należy:

najpierw wprowadzić kwotę przyjętej zapłaty (np. 50,00 PLN), która po wprowadzeniu pojawi się na wyświetlaczu



3 P. SUMA PLN	11,30
GOTÓWKA PLN	50,00

a następnie zatwierdzić wprowadzoną wysokość przyjętej zapłaty, podpowiadaną formę płatności i walutę



3 P. SUMA PLN	11,30
RESZTA PLN	38,70

Jednocześnie nastąpi zakończenie paragonu i wydruk informacji o formie i walucie płatności, wysokości przyjętej zapłaty oraz dodatkowo o wypłaconej reszcie (38,70 PLN)



5.7.2 Płatność inna niż gotówka

Kasa umożliwia zakończenie paragonu z użyciem różnych, wcześniej zdefiniowanych form płatności np. karta płatnicza, bon okolicznościowy, czek (patrz rozdział 2.1.4 [2 1 4] [B A D] Płatności na stronie 81). Sposób postępowania jest identyczny dla każdej z form płatności.

Poniżej przykład zakończenia paragonu z użyciem dwóch form płatności jednocześnie.

Przejdź do podsumy paragonu po wystawieniu np. 3 pozycji paragonowych o sumie 80,00 PLN (domyślna forma płatności i waluta ewidencyjna)



3 P. SUMA PLN	80,00
GOTÓWKA PLN	80,00

W celu wyboru innej niż domyślna forma płatności w walucie ewidencyjnej, należy wybrać daną płatność za pomocą odpowiednich klawiszy (zdefiniowanych domyślnie lub przez kasjera – patrz rozdział 2.1.2.1.3 Definiowanie klawisza formy płatności na stronie 78)

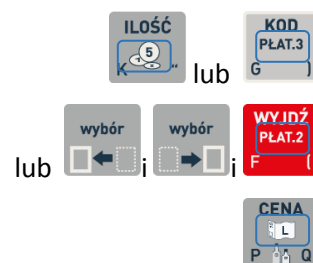

Po wyborze odpowiedniej formy płatności np. KARTA PŁAT. zdefiniowana jako PŁATNOŚĆ 2 pojawi się ona na wyświetlaczu



3 P. SUMA PLN	80,00
KARTA PŁAT. PLN	80,00

W celu wyboru innej niż domyślna kwoty przyjętej zapłaty w danej formie płatności (np. 50,00 PLN), należy ją wprowadzić, a po wprowadzeniu pojawi się ona na wyświetlaczu



3 P. SUMA PLN	80,00
KARTA PŁAT. PLN	50,00

Po zatwierdzeniu wprowadzonej kwoty przyjętej zapłaty w danej formie płatności, na wyświetlaczu pojawi się pozostała kwota brakująca do zapłaty całości kwoty do zapłaty za dany paragon, w domyślnej formie płatności (z możliwością kolejnej zmiany formy płatności oraz wysokości kwoty)



DO ZAPŁATY PLN	30,00
GOTÓWKA PLN	30,00

Jeżeli wyświetlana forma płatności, waluta i wysokość kwoty do zapłaty są zgodne z przyjętą zapłatą należy zatwierdzić podpowiadane informacje



Jednocześnie nastąpi zakończenie paragonu i wydruk informacji o formach płatności, walucie i wysokości przyjętej zapłaty w każdej z form płatności



Do momentu zatwierdzenia ostatniej części płatności za dany paragon istnieje możliwość przerwania operacji przyjmowania płatności i powrót do podsumy paragonu





UWAGA: Wartość kwoty zapłaty w danej formie płatności należy wprowadzać jednokrotnie.

W przypadku zapłaty formą płatności inną niż gotówka w kwocie większej od kwoty do zapłaty, wypłata reszty traktowana jest przez kasę jako wypłata gotówką.

W przypadku współpracy kasy z terminalem kart płatniczych po zatwierdzeniu płatności kartą nastąpi rozpoczęcie procesu autoryzacji na terminalu płatniczym, na którym należy wykonać wymagane czynności zgodnie z instrukcją obsługi terminala.

5.7.3 Płatność w walucie

Kasa umożliwia zakończenie paragonu z użyciem walutowych form płatności, po wcześniejszym ich zdefiniowaniu (patrz rozdział 2.1.5.1 [2 1 5 1] [B A E A] Nazwy i kursy na stronie 83). Kasa przelicza równowartość kwoty do zapłaty w wybranej walucie zgodnie z wprowadzonym wcześniej w definicji waluty kursem wymiany tej waluty w stosunku do waluty ewidencyjnej.

Poniżej przykład zakończenia paragonu z użyciem waluty euro.

Przejdźcie do podsumy paragonu po wystawieniu np. 3 pozycji paragonowych o sumie 11,30 PLN (domyślna forma płatności i waluta ewidencyjna)



3 P. SUMA PLN	11,30
GOTÓWKA PLN	11,30

W celu wyboru płatności w innej walucie niż domyślna waluta ewidencyjna, należy przejść do wyboru płatności walutowej za pomocą odpowiedniego klawisza



Na wyświetlaczu pojawi się lista wszystkich zdefiniowanych form płatności, w tym również płatności w walutach obcych



WYBIERZ PŁATNOŚĆ/WALUTĘ
1 GOTÓWKA

Po wyborze odpowiedniej płatności walutowej (np. 3 GOTÓWKA EUR) kwota do zapłaty zostanie automatycznie przeliczona zgodnie z wprowadzonym kursem wymiany danej waluty



DO ZAPŁATY EUR	2,46
GOTÓWKA EUR	2,46

Jeżeli wyświetlana forma płatności, waluta i wysokość kwoty do zapłaty są zgodne z przyjętą zapłatą należy zatwierdzić podpowiadane informacje



Jednocześnie nastąpi zakończenie paragonu i wydruk informacji o rozliczeniu płatności w walucie obcej, zgodnie z kursem wymiany i wysokością przyjętej zapłaty w danej walucie.

Do momentu zatwierdzenia ostatniej części płatności za dany paragon istnieje możliwość przerwania operacji przyjmowania płatności i powrót do podsumy paragonu



Jeżeli przyjęta gotówka jest niezgodna z kwotą do zapłaty, to należy postępować tak, jak w przypadku płatności gotówką z niezgodną kwotą. **Reszta może zostać wydana gotówką w walucie ewidencyjnej lub dodatkowej**, zależy to od ustawienia opcji *RESZTA W WALUCIE* (patrz rozdział 2.1.5.2 [2 1 5 2] [B A E B] Reszta w walucie na stronie 84).

W przypadku zapłaty za paragon w kilku walutach i włączeniu opcji *RESZTA W WALUCIE* reszta zostanie wydana w walucie (ewidencyjnej lub dodatkowej), która została wprowadzona jako ostatnia. Kwota wypłaconej reszty zostanie odliczona na raportach kasjerskich odpowiednio od wpływów w gotówce waluty podstawowej albo od wpływów w odpowiedniej walucie dodatkowej.



UWAGA: Wartość kwoty zapłaty w danej walucie należy wprowadzić jednokrotnie.

Istnieje również możliwość zdefiniowania indywidualnie przez kasjera klawisza płatności w wybranej formie płatności w walucie obcej (patrz rozdział 2.1.2.1.4 *Definiowanie klawisza płatności walutowych* na stronie 78).

5.7.4 Opcja PŁATNOŚĆ KOŃCZY PARAGON

Jeżeli opcja *PŁATNOŚĆ KOŃCZY PARAGON* jest włączona (patrz rozdział 2.6.2.12 [2 6 02 12] [B F B L] *Płatność kończy paragon* na stronie 117) możliwe jest szybkie zakończenie paragonu, z pominięciem przejścia do podsumy paragonu oraz wpisywania wysokości przyjętej zapłaty. Przy szybkim zakończeniu paragonu wybór odpowiedniej formy płatności lub waluty oraz wysokości przyjętej zapłaty następuje przez bezpośrednie użycie odpowiednich klawiszy przypisanych do danej formy płatności lub waluty (dotyczy to także klawiszy zdefiniowanych przez kasjera – patrz rozdział 2.1.2 [2 1 2] [B A B] *Klawisze skrótu* na stronie 74).



UWAGA: Przy szybkim zakończeniu paragonu, jeżeli kwota przypisana do klawisza płatności w walucie podstawowej lub klawisza zdefiniowanego jako waluta jest:

- *niezerowa*, to przyjęta zapłata jest zgodna z wartością zapłaty przypisanej do klawisza,
- *zerowa*, to przyjęta zapłata zawsze jest zgodna z wysokością całości aktualnej kwoty do zapłaty.

W trybie ECR istnieje dodatkowa możliwość określenia wysokości przyjętej zapłaty przed naciśnięciem danego klawisza przypisanego do formy płatności lub waluty.

Przykład szybkiego zakończenia paragonu w trybie ECR poniżej. Przykładowy paragon posiada trzy pozycje wystawione na sumaryczną wartość 89,70 PLN. Szybkie zakończenia paragonu nastąpi z płatnością KARTA zdefiniowaną jako PŁATNOŚĆ 2 w wysokości 20 PLN oraz GOTÓWKA w pozostałej części.

Podczas sprzedaży towaru na wyświetlaczu widoczna jest ostatnia pozycja sprzedaży (np. 3)



3. SOK POMIDOROWY 1L	2 szt.	9,00
----------------------	--------	------

Należy wprowadzić kwotę przyjętej zapłaty w wysokości 20 PLN



20

Następnie wybrać formę płatności przyjętej części zapłaty (KARTA zdefiniowana jako PŁATNOŚĆ 2), na wyświetlaczu pojawi się pozostała kwota do zapłaty za paragon w domyślnej formie płatności np. GOTÓWKA (suma paragonu pomniejszona o przyjętą zapłatę 20 PLN)



DO ZAPŁATY PLN	69,70
GOTÓWKA PLN	69,70

Zatwierdzenie kwoty przyjętej zapłaty w proponowanej formie i wysokości zakończy paragon



Jednocześnie nastąpi wydruk informacji o formach płatności i wysokości przyjętej zapłaty



5.7.5 Rabat/narzut na cały paragon

Kasa posiada możliwość udzielenia rabatu lub narzutu (procentowego lub kwotowego) na cały otwarty paragon, za wyjątkiem pozycji opakowań zwrotnych. Udzielanie rabatu (narzutu) na cały paragon odbywa się w podsumie paragonu za pomocą odpowiednich klawiszy.

Przejdźcie do podsumy paragonu



Udzielanie odpowiednio rabatu procentowego i kwotowego



Udzielanie narzutu procentowego



naciśnij i przytrzymaj naciśnij

Udzielanie narzutu kwotowego



naciśnij i przytrzymaj naciśnij

Przykład udzielania rabatu procentowego na paragon znajduje się poniżej.

Po przejściu do podsumy paragonu na wyświetlaczu pojawi się suma wystawionych pozycji bez rabatu (np. 3 pozycje o sumie 89,70 PLN)



3 P. SUMA PLN	89,70
GOTÓWKA PLN	89,70

Po wyborze rabatu procentowego na wyświetlaczu pojawi się żądanie wprowadzenia jego wysokości



RAZ. DO RABATU	89,70
PODAJ RABAT	0%

Widoczna w pierwszej linii na wyświetlaczu kwota przewidziana do rabatowania, jest sumą pozycji paragonu uwzględniającą wszystkie ograniczenia wynikające z ustawień kasy (patrz rozdział 10 *Ograniczenia rabatów i narzutów* na stronie 146).

Po wprowadzeniu i zatwierdzeniu wysokości rabatu (np. 10%), na wyświetlaczu pojawi się suma paragonu z uwzględnieniem rabatu

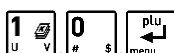

3 P. SUMA PLN	80,73
GOTÓWKA PLN	80,73

Kolejne kroki w celu zakończenia paragonu zostały przedstawione w poprzednich rozdziałach.

5.8 Funkcje dodatkowe

5.8.1 Lista podręczna

Będąc w trybie sprzedaży funkcja umożliwia jednorazowe przejście do poruszania się po zakresie towarów ograniczonym do listy podręcznej. Wyszukiwanie oraz sprzedaż odpowiedniego towaru z listy podręcznej odbywa się analogicznie, jak przy współpracy z pełną bazą towarową. Znak „*” po numerze PLU na liście towarów świadczy o poruszaniu się po towarach z listy podręcznej.



UWAGA: W poniższym przykładzie wykorzystano klawisz funkcyjny , który został zdefiniowany wcześniej jako klawisz wywołania funkcji LISTA PODRĘCZNA (patrz rozdział 2.1.2.1.2 Definiowanie klawisza dostępu do funkcji na stronie 76).

Po wybraniu zdefiniowanego klawisza np. F5, na wyświetlaczu pojawi się pierwsza pozycja z listy podręcznej



00002*JABŁKA GOLDEN

Wyszukanie następnego/poprzedniego towaru z listy podręcznej (numery spoza listy podręcznej są pomijane)



Wyszukanie towaru z listy podręcznej za pomocą nazwy



W celu wyszukania towaru wg numeru należy wprowadzić odpowiedni nr PLU towaru (bez początkowych zer, tylko cyfry znaczące).

W przypadku braku towaru na liście podręcznej o wprowadzonym numerze np.21, na wyświetlaczu pojawi się odpowiedni komunikat



00021
BRAK NA LIŚCIE PODRĘCZN.

W celu dodania towaru do listy podręcznej należy podczas definiowania danego towaru włączyć atrybut *TOWAR NA LIŚCIE PODRĘCZNEJ* (patrz rozdział 2.1.1 [2 1 1] [B A A] Towary na stronie 70).

5.8.2 Rabat lub narzut na pozycję sprzedaży

Kasa posiada możliwość udzielenia rabatu lub narzutu (procentowego lub kwotowego) na ostatnią wystawioną pozycję sprzedaży otwartego paragonu. Udzielanie rabatu (narzutu) odbywa się za pomocą odpowiednich klawiszy.

Udzielanie odpowiednio rabatu procentowego i kwotowego



Udzielanie odpowiednio narzutu procentowego

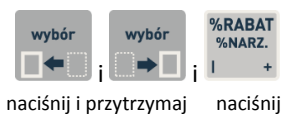

naciśnij i przytrzymaj naciśnij

Udzielanie odpowiednio narzutu kwotowego



naciśnij i przytrzymaj naciśnij

Przykłady rabatowania i wprowadzania narzutu na tę samą pozycję sprzedaży znajdują się poniżej.

Podczas sprzedaży na wyświetlaczu widoczna jest pozycja z otwartego paragonu wystawiona jako ostatnia (np. 3)

Jednocześnie nastąpił wydruk ostatniej pozycji sprzedaży na paragonie

RABAT PROCENTOWY

Po wyborze rabatu procentowego na widoczną pozycję sprzedaży, na wyświetlaczu pojawi się żądanie wprowadzenia jego wysokości

Następnie należy wprowadzić odpowiednią wysokość rabatu np. 5 % (w polu wprowadzania nie jest widoczny kursor)

Po zatwierdzeniu wprowadzonej wysokości rabatu na wyświetlaczu pojawi się proponowana kwota rabatu odpowiadająca wprowadzonemu rabatowi procentowemu

Po ostatecznym zatwierdzeniu wyświetlonej kwoty rabatu następuje jej wydruk na paragonie



3. SOK JABŁKOWY 1L
2 szt. 10,00

CHLEB 1 kg 1*5,10 = 5,10 C
CHLEB 0,5kg 1*3,20 = 3,20 C
➔ SOK JABŁKOWY 2*5,00 = 10,00 A



SOK JABŁKOWY 1L
PODAJ RABAT 0%

SOK JABŁKOWY 1L
PODAJ RABAT 5%



SOK JABŁKOWY 1L
RABAT 0,50



CHLEB 0,5kg 1*3,20 = 3,20 C
SOK JABŁKOWY 2*5,00 = 10,00 A
➔ RABAT 5% -0,50

NARZUT KWOTOWY

Po wyborze narzutu kwotowego na ostatnią pozycję sprzedaży, na wyświetlaczu pojawi się żądanie wprowadzenia jego wysokości

Następnie należy wprowadzić odpowiednią wysokość narzutu np. 0,5 (w polu wprowadzania nie jest widoczny kursor)

Po zatwierdzeniu wprowadzonej wysokości narzutu na wyświetlaczu pojawi się proponowana kwota narzutu

Po ostatecznym zatwierdzeniu wyświetlonej kwoty narzutu następuje jej wydruk na paragonie



SOK JABŁKOWY 1L
KWOTA NARZUTU: 0,00

SOK JABŁKOWY 1L
KWOTA NARZUTU: 0,50



SOK JABŁKOWY 1L
NARZUT 0,50



CHLEB 0,5kg 1*3,20 = 3,20 C
SOK JABŁKOWY 2*5,00 = 10,00 A
➔ NARZUT 0,50

Wycofanie się z udzielenia rabatu lub narzutu o wprowadzonej wysokości



Zakres rabatu, który można wprowadzić na pozycję wynosi 0-99% (przy braku wprowadzenia dodatkowych ograniczeń).

Wysokość rabatów i narzutów udzielanych przez kasjera może zostać ograniczona przez wprowadzenie różnego rodzaju limitów, które zostały szczegółowo opisane w rozdziale 10 *Ograniczenia rabatów i narzutów* na stronie 146.

W przypadku wprowadzenia rabatu lub narzutu przekraczającego ich dozwolony poziom, na wyświetlaczu pojawi się odpowiedni komunikat lub ich wartości zostaną ograniczone do wysokości dozwolonych poziomów (w zależności od rodzaju wprowadzonego limitu)



SOK POMIDOROWY 1L
ZA DUŻY RABAT

Rabatowaniu nie podlegają:

- opakowania zwrotne
- towary wyłączone z rabatu i narzutu odpowiednim atrybutem w definicji towaru (patrz rozdział 2.1.1 [2 1 1] [B A A] *Towary* na stronie 70, atrybut *TOWAR WYŁĄCZONY Z RABATU/NARZUTU*)
- towary należące do tzw. grup specjalnych, po wcześniejszym włączeniu opcji *RABAT/NARZUT SPECJALNY* w ustawieniach paragonu (patrz rozdział 2.6.2.13 [2 6 02 13] [B F B M] *Rabat/narzut specjalny* na stronie 117)

5.8.3 Podsuma paragonu

Funkcja umożliwia podczas wystawiania paragonu wyświetlenie ilości dotychczas wystawionych jego pozycji wraz z ich sumaryczną kwotą do zapłaty tzw. podsuma paragonu.

Przejsie do podsumy paragonu



W podsumie paragonu na wyświetlaczu pojawi się:

w pierwszej linii - ilość wystawionych pozycji wraz z ich podsumowaniem,
w drugiej linii - kwota do zapłaty w domyślnej formie płatności (patrz rozdział 2.6.2.15 [2 6 02 15] [B F B O] *Domyślna płatność* na stronie 117), w obowiązującej walucie ewidencyjnej oraz w wysokości zgodnej z kwotą do zapłaty lub równej 0,00 (w zależności od ustawienia opcji *OBOWIĄZEK WPROWADZENIA ZAPŁATY* - patrz rozdział 2.6.2.11 [2 6 02 11] [B F B K] *Obowiązek wprowadzenia zapłaty* na stronie 117).

Przejsie do podsumy paragonu po wystawieniu np. 3 pozycji paragonowych o sumie 11,30 PLN



3 P. SUMA PLN	11,30
GOTÓWKA PLN	11,30

Opuszczenie podsumowania paragonu w celu kontynuowania sprzedaży



W celu zakończenia paragonu należy postępować zgodnie z informacjami przedstawionymi w rozdziale 5.7 *Zakończenie paragonu* na stronie 46.

5.8.4 Anulowanie pozycji paragonowych

Funkcja umożliwi anulowanie wybranej pozycji paragonowej otwartego paragonu.

Podczas sprzedaży na wyświetlaczu widoczna jest pozycja paragonowa otwartego paragonu wystawiona jako ostatnia (np. 3)

3. BUŁKA ZWYKŁA		
5 szt.		3,50

Jednocześnie nastąpił wydruk ostatniej pozycji sprzedaży na paragonie

CHLEB 1 KG	1*5,10 = 5,10 C
CHLEB 0,5KG	1*3,20 = 3,20 C
➔ BUŁKA ZWYKŁA	5*0,70 = 3,50 C

W celu przejścia w tryb edycji paragonu i wyboru pozycji do anulowania, należy wybrać klawisz CZYŚĆ



Po przejściu w tryb edycji paragonu na wyświetlaczu pojawi się ostatnio wystawiona pozycja gotowa do anulowania (znak „-„ widoczny przed pozycją)



-BUŁKA ZWYKŁA		
5 szt.		3,50

Przejdź do poprzedniej/następnej pozycji paragonowej, w celu wybrania pozycji do anulowania



np. przejście do poprzedniej (2) pozycji paragonowej



-CHLEB 0,5KG		
1 szt.		3,20

W celu anulowania pozycji paragonowej widocznej na wyświetlaczu należy ją zatwierdzić



Po zatwierdzeniu pozycji do anulowania na wyświetlaczu pojawi się potwierdzenie wykonania operacji



skas.CHLEB 0,5KG		
1 szt.		3,20

Jednocześnie nastąpi wydruk odpowiedniej pozycji na paragonie

CHLEB 0,5KG	1*3,20 = 3,20 C
BUŁKA ZWYKŁA	5*0,70 = 3,50 C
STORNO	
➔ CHLEB 0,5KG	-1*3,20 = -3,20 C

Kasa jest gotowa do wystawienia kolejnej pozycji sprzedaży lub zakończenia paragonu.

Dostęp do funkcji anulowania pozycji zależy od przyznanych kasjerowi uprawnień do wykonania tej operacji (patrz rozdział 2.1.9.1.2 *UPRAWNIENIA* na stronie 90, uprawnienie *ANULOWANIE POZYCJI*). W przypadku wywołania funkcji przez kasjera przy braku uprawnień, na wyświetlaczu pojawi się odpowiedni komunikat.

5.8.5 Anulowanie paragonu

Funkcja umożliwi anulowanie całego otwartego paragonu.

Podczas sprzedaży, na wyświetlaczu widoczna jest pozycja paragonowa otwartego paragonu wystawiona jako ostatnia (np. 3)

3. BUŁKA ZWYKŁA		
5 szt.		3,50

Jednocześnie nastąpił wydruk ostatniej pozycji sprzedaży na paragonie

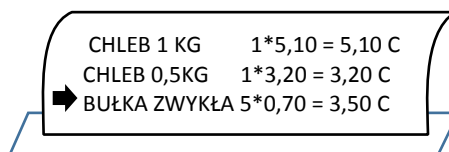

W celu przejścia w tryb edycji paragonu należy wybrać klawisz CZYŚĆ



Po przejściu w tryb edycji paragonu na wyświetlaczu pojawi się ostatnio wystawiona pozycja gotowa do skasowania (znak „-„ widoczny przed pozycją)

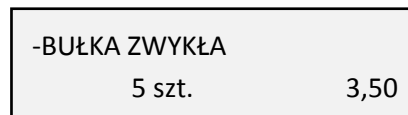

W celu anulowania całego paragonu należy wybrać klawisz RAZEM



Po anulowaniu paragonu kasa jest gotowa do wystawiania kolejnego paragonu, o czym świadczy komunikat, który pojawi się na wyświetlaczu



Jednocześnie nastąpi wydruk na końcu paragonu informacji o anulowaniu paragonu

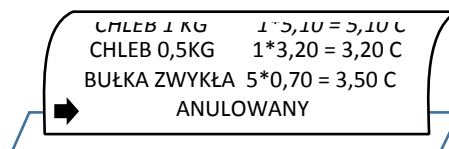

Dostęp do funkcji anulowania paragonu zależy od przyznanego kasjerowi uprawnień do wykonania tej operacji (patrz rozdział 2.1.9.1.2 *UPRAWNIENIA* na stronie 90, uprawnienie *ANULOWANIE PARAGONÓW*). W przypadku wywołania funkcji przez kasjera przy braku uprawnień, na wyświetlaczu pojawi się odpowiedni komunikat.



UWAGA: Jeżeli opcja *UŻYCIE KASJERÓW* jest włączona (patrz rozdział 2.6.8 [2 6 08] [B F H] *Użycie kasjerów na stronie 127*) i kasa została wyłączona przy otwartym paragonie (ręcznie lub automatycznie) to:

- jeżeli kasjer ma przyznane uprawnienie do anulowania paragonu - przy włączeniu kasy paragon zostanie anulowany
- jeżeli kasjer nie ma przyznanego uprawnienia do anulowania paragonu - paragon zostanie przywrócony

5.8.6 Podgląd paragonu

Istnieje możliwość podglądu otwartego paragonu przez wysunięcie papieru z drukarki do miejsca wydrukowania ostatniej pozycji sprzedaży.

Podgląd możliwy jest poprzez naciśnięcie:

- przycisku umiejscowionego z lewej strony kasy pod wskaźnikami świetlnymi



- zdefiniowanego wcześniej klawisza skrótu do funkcji *PODGLĄD PARAGONU* (patrz rozdział 2.1.2.1.2 *Definiowanie klawisza dostępu do funkcji* na stronie 76)

Kolejne naciśnięcie klawisza lub kontynuacja dalszej sprzedaży powoduje zwrotne wsunięcie papieru.

5.8.7 Wydruk numeru NIP nabywcy

Kasa umożliwia wydruk dodatkowej linii na końcu paragonu (przed linią ze znakiem loga fiskalnego) oznaczonej jako "NIP NABYWCY:", która zawiera NIP nabywcy wprowadzony podczas wystawiania paragonu.



UWAGA: W poniższym przykładzie wykorzystano klawisz funkcyjny , który został zdefiniowany wcześniej jako klawisz wywołania funkcji NIP NABYWCY (patrz rozdział 2.1.2.1.2 Definiowanie klawisza dostępu do funkcji na stronie 76).

Podczas sprzedaży na wyświetlaczu widoczna jest pozycja paragonowa otwartego paragonu wystawiona jako ostatnia (np. 3)

3. BUŁKA ZWYKŁA	5 szt.	3,50
-----------------	--------	------

Po wybraniu zdefiniowanego klawisza np. F3, na wyświetlaczu pojawi się żądanie wprowadzenia numeru NIP, który ma zostać wydrukowany w dodatkowej linii na paragonie

„NIP NABYWCY”

NIP NABYWCY [0/20]
—

Należy wprowadzić odpowiedni NIP nabywcy (maksymalnie 18 znaków) np. 123-456-78-90

NIP NABYWCY [13/20]
123-456-78-90_

W celu wydruku wprowadzonego numeru po zakończeniu paragonu należy go zatwierdzić



W celu anulowania wydruku wprowadzonego numeru NIP na paragonie należy wybrać klawisz CZYŚĆ, a następnie zatwierdzić pustą pozycję



Po zatwierdzeniu kasa jest gotowa do wprowadzenia kolejnej pozycji sprzedaży lub zakończenia paragonu



TRYB SPRZEDAŻY PARAGON OTWARTY

5.8.8 Wydruk numeru bez sprzedaży

Kasa umożliwia wydruk dodatkowej linii na końcu paragonu (przed linią ze znakiem loga fiskalnego) oznaczonej jako "BEZ SPRZEDAŻY:", która zawiera dodatkowe informacje wprowadzone podczas wystawiania paragonu. Informacje drukowane w dodatkowej linii mogą zawierać wyłącznie cyfry np. numer klienta, zamówienia, karty lojalnościowej lub numer seryjny sprzedanego urządzenia.



UWAGA: W poniższym przykładzie wykorzystano klawisz funkcyjny , który został zdefiniowany wcześniej jako klawisz wywołania funkcji NUMER BEZ SPRZEDAŻY (patrz rozdział 2.1.2.1.2 Definiowanie klawisza dostępu do funkcji na stronie 76).

Podczas sprzedaży na wyświetlaczu widoczna jest pozycja paragonowa otwartego paragonu wystawiona jako ostatnia (np. 3)

3. BUŁKA ZWYKŁA	5 szt.	3,50
-----------------	--------	------

Po wybraniu zdefiniowanego klawisza np. F2, na wyświetlaczu pojawi się żądanie wprowadzenia numeru, który ma zostać wydrukowany w dodatkowej linii na paragonie

„NUMER
BEZ SPRZEDAŻY”

NUMER NA PARAGON:
—

Należy wprowadzić odpowiedni numer (maksymalnie 24 znaki) np. 1234567890

NUMER NA PARAGON:
1234567890

W celu wydruku wprowadzonego numeru po zakończeniu paragonu należy go zatwierdzić



W celu anulowania wydruku wprowadzonego numeru na paragonie należy wybrać klawisz CZYŚĆ, a następnie zatwierdzić pustą pozycję



Po zatwierdzeniu kasa jest gotowa do wprowadzenia kolejnej pozycji sprzedaży lub zakończenia paragonu



TRYB SPRZEDAŻY
PARAGON OTWARTY

5.8.9 Sprawdzenie ceny towaru z kodem kreskowym

W trybie sprzedaży istnieje możliwość sprawdzenia ceny towaru (bez możliwości sprzedaży) po odczytaniu lub wprowadzeniu jego kodu kreskowego – realizacja funkcji sprawdzarki cen.



UWAGA: W poniższym przykładzie wykorzystano klawisz funkcyjny , który został zdefiniowany wcześniej jako klawisz wywołania funkcji **SPRAWDZENIE CENY** (patrz rozdział 2.1.2.1.2 Definiowanie klawisza dostępu do funkcji na stronie 76).

Po wybraniu zdefiniowanego klawisza np. F4, na wyświetlaczu pojawi się żądanie wprowadzenia kodu kreskowego towaru, w celu sprawdzenia jego ceny jednostkowej

„SPRAWDZENIE
CENY”

WPROWADŹ KOD KRESKOWY
>

Należy wprowadzić z klawiatury odpowiedni kod kreskowy towaru np. 5960032005471 (istnieje również możliwość odczytu kodu kreskowego za pomocą czytnika)

WPROWADŹ KOD KRESKOWY
> 5960032005471

W celu wyszukania towaru na podstawie wprowadzonego z klawiatury kodu kreskowego należy go zatwierdzić



Po wyszukaniu towaru na podstawie kodu kreskowego na wyświetlaczu pojawi się ilość jednostkowa, jednostka miary oraz **cena jednostkowa** danego towaru



0020 SOK POMIDOROWY 1L
1 szt. 4,50

W przypadku braku towaru w bazie towarowej o wybranym kodzie kreskowym na wyświetlaczu pojawi się odpowiedni komunikat



BRAK TOWARU O KODZIE
5960032005471

Opuszczenie funkcji *SPRAWDZENIE CENY* i powrót do trybu sprzedaży



5.8.10 Rozliczenie zaliczki

Kasa posiada możliwość rozliczenia pobranej wcześniej zaliczki przy odpowiedniej pozycji sprzedaży.



UWAGA: W poniższym przykładzie wykorzystano klawisz funkcyjny , który został zdefiniowany wcześniej jako klawisz wywołania funkcji *ROZLICZENIE ZALICZKI* (patrz rozdział 2.1.2.1.2 Definiowanie klawisza dostępu do funkcji na stronie 76).

Funkcja *ROZLICZENIE ZALICZKI* zmniejsza wartość danej pozycji sprzedaży o wprowadzoną wysokość pobranej wcześniej zaliczki.

Podczas sprzedaży na wyświetlaczu widoczna jest pozycja paragonowa otwartego paragonu wystawiona jako ostatnia (np. 3)

Jednocześnie nastąpił wydruk ostatniej pozycji sprzedaży na paragonie

3. STOLIK		
1 szt.		200,00

SZAFA	1*2000,00 = 2000,00 A
ŁÓŻKO	1*1000,00 = 1000,00 A
STOLIK	1*200,00 = 200,00 A

W celu wywołania funkcji *ROZLICZENIE ZALICZKI* należy wybrać zdefiniowany wcześniej klawisz np. *F1*, po wybraniu którego na wyświetlaczu pojawi się ostatnio wystawiona pozycja (nr 3)

 „ROZLICZENIE ZALICZKI”

ROZLICZENIE ZALICZKI	
3 STOLIK =	200,00

Przejdźcie do poprzedniej/następnej pozycji paragonowej, w celu wybrania pozycji, do której była pobrana zaliczka



np. przejście do pozycji paragonowej nr 1

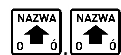

ROZLICZENIE ZALICZKI	
1 SZAFA =	2000,00

W celu rozliczenia zaliczki przy wybranej pozycji należy zatwierdzić widoczną pozycję



Po wybraniu i zatwierdzeniu odpowiedniej pozycji (np. 1), na wyświetlaczu pojawi się żądanie wprowadzenia kwoty pobranej wcześniej zaliczki, którą następnie należy wprowadzić (np. 500,00)

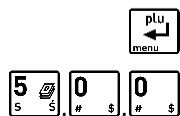

KWOTA DO ROZLICZENIA	
	500,00

W celu rozliczenia zaliczki należy zatwierdzić wprowadzoną wartość



Po zatwierdzeniu nastąpi pomniejszenie wartości danej pozycji o wprowadzoną kwotę zaliczki, a kasa jest gotowa do wprowadzenia kolejnej pozycji sprzedaży lub zakończenia paragonu



TRYB SPRZEDAŻY	
PARAGON OTWARTY	

Jednocześnie nastąpi wydruk na paragonie pozycji z wysokością pobranej wcześniej zaliczki oraz pozostała kwota do zapłaty dla tej pozycji po uwzględnieniu zaliczki

ŁOZKO	1 * 1000,00 = 1000,00 A
STOLIK	1 * 200,00 = 200,00 A
ROZLICZENIE ZALICZKI: SZAFKA -500,00 A	
DO DOPŁATY	1500,00

Przy jednej pozycji paragonowej istnieje możliwość rozliczenia tylko jednej zaliczki. W przypadku wywołania funkcji do pozycji, przy której została już wcześniej rozliczona zaliczka odpowiedni komunikat pojawi się na wyświetlaczu.

6 Wymiana papieru

Pojawienie się znacznika końca papieru (barwne plamy na papierze) lub wyświetlenie komunikatu BRAK PAPIERU W DRUKARCE oznacza konieczność wymiany rolki taśmy papierowej na nową.

Poniżej został przedstawiony sposób wymiany rolki papieru w drukarce.

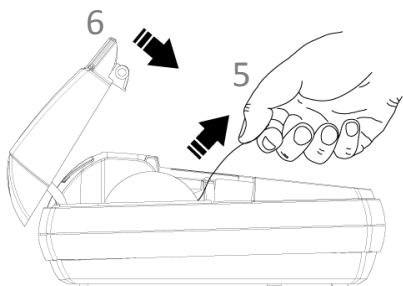
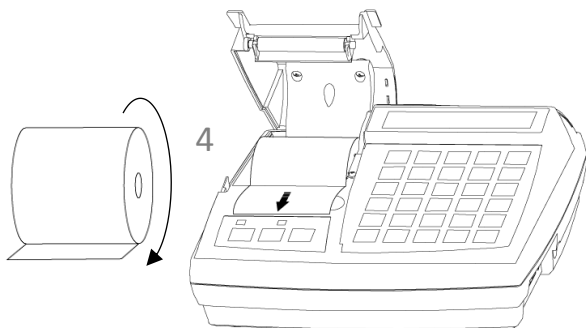
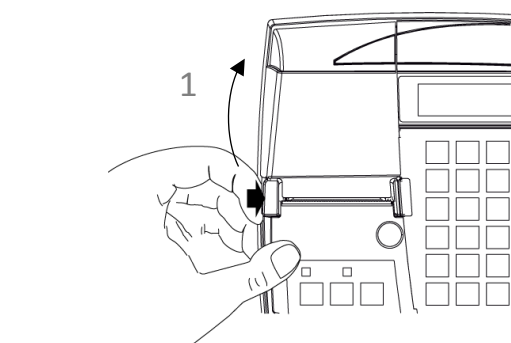

1. Pociągnij dźwignię otwierania pokrywy drukarki we wskazanym miejscu i unieś ją do góry
2. Usuń z drukarki pozostałości po poprzedniej rolce papieru
3. Usuń z nowej rolki papieru zewnętrzny zwój z resztkami kleju
4. Rozwiń nową rolkę papieru i umieść w drukarce zgodnie z rysunkiem
5. Wyprowadź początek papieru na zewnątrz w miejscu szczeliny wyjścia papieru w pokrywie
6. Zamknij pokrywę drukarki i zatrzaśnij
7. Wsuń kilka centymetrów papieru przyciskiem wysunięcia papieru
8. Energicznym ruchem oderwij papier na krawędzi szczeliny wyjścia papieru

7 Podłączenie kasy do komputera

Kasa może być podłączona do komputera bezpośrednio, jak również poprzez sieć WiFi lub Bluetooth. Jednocześnie może być aktywny tylko jeden rodzaj połączenia.

Połączenie i jego konfigurację powinien przeprowadzić uprawniony serwisant.



UWAGA: Przed przystąpieniem do podłączenia kasy do komputera należy wyłączyć zasilanie obu urządzeń.

Kasa może zostać podłączona do komputera z portem USB bezpośrednio przy wykorzystaniu złącza mini USB kasy.

1. Podłączenie kasy do komputera

Należy połączyć przewodem USB – mini USB złącze USB w komputerze i mini USB kasie. Zaleca się stosowanie przewodu o długości nie przekraczającej 2m, bez dodatkowych przedłużaczy.

Przewód USB – mini USB nie jest dołączany do wyposażenia kasy i wymaga dodatkowego zakupu.

2. Sprawdzenie połączenia

W celu sprawdzenia poprawnej konfiguracji połączenia należy wykorzystać program serwisowy *Eureka* (w programie należy ustawić właściwy numer portu COM, do którego podłączona jest kasa).

3. Instalacja sterownika (opcjonalnie)

W przypadku braku komunikacji urządzeń, należy przed podłączeniem kasy do komputera z portem USB zainstalować na komputerze dedykowany sterownik (*usb_cdc_ser.inf*), w celu konfiguracji tzw. wirtualnego portu szeregowego, z którego można korzystać tak samo jak z wbudowanego portu szeregowego.

Programy są dostępne na załączonej do kasy płycie CD-ROM i stronie internetowej producenta kasy.

www.elzab.com.pl/pl/strefa-dla-klienta/do-pobrania/programy



W przypadku połączenia kasy z wykorzystaniem modułu komunikacji bezprzewodowej Wifi/Bluetooth należy odpowiednio skonfigurować dany rodzaj połączenia (patrz rozdział 2.6.5.3 [2 6 05 03] [B F E C] *Ustawienia komunikacyjne* na stronie 120).

8 Podłączenie dodatkowych urządzeń

Do kasy można podłączyć dodatkowe urządzenia współpracujące z kasą, które wymagają oddzielnego zakupu tj. waga, szuflada kasowa, czytnik kodów kreskowych, terminal płatniczy, pamięć typu pendrive. Doboru oraz konfiguracji urządzeń powinien dokonać uprawniony serwisant.

8.1 Podłączenie terminala płatniczego

W celu obsługi płatności bezgotówkowych kasa posiada możliwość podłączenia terminala płatniczego (w zależności od typu terminala i jego fizycznych możliwości komunikacyjnych) przez interfejs USB w trybie PPP, Bluetooth lub poprzez sieć, do której są podłączone oba urządzenia (połączenie kasy do sieci następuje przez interfejs WiFi). Terminal wymaga oddzielnego zakupu.

Kasa obsługuje terminale płatnicze **kompatybilne z protokołem ECR-EFT**.

Poniżej zostały przedstawione kolejne czynności, które należy wykonać przy podłączeniu do kasy terminala płatniczego:

- 1. Konfiguracja połączenia pomiędzy terminalem i kasą** – USB, połączenie sieciowe lub Bluetooth (patrz rozdział 2.6.5.3.1 [2 6 05 03 1] [B F E C A] *Ustawienia sprzętowe* na stronie 120)
- 2. Konfiguracja parametrów współpracy terminala z kasą**
(patrz rozdział 2.6.5.4 [2 6 05 04] [B F E D] *Ustawienia terminali* na stronie 123 m.in.
 - wybór typu terminala (mPOS, PINPad, terminal),
 - wybór złącza komunikacyjnego (Bluetooth, Ethernet, USB)
 - wybór protokołu/dostawcy terminala (np. ECR-EFT)
 - w zależności od wyboru protokołu/dostawcy wprowadzenie dodatkowych parametrów wymaganych do zapewnienia komunikacji urządzeń np. identyfikatora terminala (numeru TID lub POS ID), adresu IP, portu TCP lub loginu i hasła
- 3. Zdefiniowanie odpowiedniego rodzaju płatności** dla płatności bezgotówkowej terminala np. KARTA PŁAT. oraz przypisanie tej płatności do danego terminala (patrz rozdział 2.1.4 [2 1 4] [B A D] *Płatności* na stronie 81)

Komunikacja kasy z terminalem następuje automatycznie w przypadku zamknięcia paragonu, po wcześniejszym wyborze przypisanej do terminala zdefiniowanej płatności bezgotówkowej.

8.2 Podłączenie szuflady kasowej



UWAGA: *Przed przystąpieniem do podłączenia szuflady do kasy należy wyłączyć zasilanie.*

Szuflada kasowa wymaga oddzielnego zakupu. Kasa posiada możliwość podłączenia szuflady kasowej z rodziny ELZAB Gamma z kablem typu RJ-12. Instalacja szuflady ogranicza się do fizycznego podłączenia przewodu szuflady do dedykowanego złącza SZUFLADA w kasie (patrz rozdział 3.2 *Złącza zewnętrzne kasy* na stronie 11). Szuflady kasowe z rodziny Gamma produkowane są w różnych kolorach i rozmiarach (szerokość i głębokość) co pozwala na wybranie szuflady stosownie do potrzeb.

Szuflada otwierana jest elektrycznie w chwili, gdy operacje na kasie wymagają kontaktu z gotówką tj. zakończenie paragonu, początek i koniec zmiany kasjera itp.

Istnieje również możliwość dodatkowego otwarcia szuflady poprzez naciśnięcie klawisza  na klawiaturze kasy np. gdy chcemy rozmiąć banknot. Funkcja ta może zostać zablokowana za pomocą opcji **BLOKADA OTWARCIA SZUFLADY** w ustawieniach kasy (patrz rozdział 2.6.10 [2 6 10] [B F J] *Blokada otwarcia szuflady* na stronie 127). W razie konieczności otwarcia szuflady pozbawionej zasilania (np. przy braku napięcia) należy nacisnąć dźwignię widoczną w otworze od spodu szuflady. Aby sprawdzić poprawność działania szuflady po uprzednim podłączeniu do kasy, należy uruchomić test szuflady znajdujący się w funkcjach serwisowych (patrz rozdział 3.2 [3 06] [C F] *Testy podzespołów* na stronie 130).

8.3 Podłączenie czytnika kodów kreskowych

Kasa ma możliwość współpracy z czytnikami kodów kreskowych z interfejsem USB-HID oraz czytnikami bezprzewodowymi Bluetooth. Doboru oraz konfiguracji czytnika powinien dokonać uprawniony serwisant.



UWAGA: *Przed przystąpieniem do podłączenia czytnika do kasy należy wyłączyć zasilanie.*

Poniżej zostały przedstawione sposoby konfiguracji czytnika kodów kreskowych w celu zapewnienia poprawnej pracy z kasą. Jeżeli identyfikacja towarów będzie odbywać się za pomocą czytnika kodów kreskowych, należy w kasie dodatkowo ustawić parametry kodów m.in. długość i typ (patrz rozdział 2.6.4 [2 6 04] [B F D] *Ustawienia kodów kreskowych* na stronie 118).



UWAGA: *Producent kasy nie ponosi odpowiedzialności za niewłaściwą pracę lub wady, powstałe na skutek błędnie przeprowadzonej konfiguracji czytnika.*

8.3.1 Czytnik USB

W celu poprawnej pracy kasy z czytnikiem kodów kreskowych, należy skonfigurować czytnik wg. zaleceń producenta. **Czytnik USB musi dodatkowo pracować w trybie klawiaturowym (tzw. klasa HID).** Czytnik do kasy można podłączyć bezpośrednio przez złącze USB lub poprzez HUB-USB.

Większość czytników nie wymaga ustawienia prefiksu, stąd w takim przypadku po podłączeniu przewodu pomiędzy czytnikiem, a złączem USB w kasie, możliwa jest natychmiastowa współpraca urządzeń (domyślne ustawienie kasy nie wymaga prefiksu, a sufiks w czytniku powinien zostać ustawiony na znak CR LF).

W przypadku konfiguracji prefiksu należy zapewnić identyczne ustawienie prefiksu zarówno w kasie (patrz rozdział 2.6.4.2 [2 6 04 2] [B F D B] *Prefiks* na stronie 119), jak i czytniku kodów kreskowych (zgodnie z instrukcją producenta).

Przewód połączeniowy nie jest dołączany do wyposażenia kasy.

8.3.2 Czytnik bezprzewodowy

Konfiguracja podłączenia do kasy bezprzewodowego czytnika kodów kreskowych składa się z dwóch etapów: w pierwszej kolejności należy skonfigurować połączenie między kasą a czytnikiem (parowanie), a następnie skonfigurować sam czytnik wg. zaleceń producenta. Sposób konfiguracji połączenia między kasą a czytnikiem kodów kreskowych poniżej:

1. Ustawić tryb SPP (master) na czytniku za pomocą kodu umieszczonego w instrukcji producenta czytnika.
2. Odczytać adres modułu w ustawieniach modułów komunikacyjnych (patrz rozdział 2.7 [2 7] [B G] *Funkcje komunikacji* na stronie 128, 5 STATUS, STRONA 2/8), a następnie wprowadzić adres kasy do czytnika za pomocą kodów umieszczonych w instrukcji obsługi czytnika.
3. Wprowadzić kod dostępu PIN (domyślnie: 1234) w ustawieniach modułu Bluetooth (patrz rozdział II BLUETOOTH na stronie 122, PIN), wymagany do ustanowienia połączenia. Po wprowadzeniu kodu PIN następuje automatyczne parowanie czytnika z kasą. Czytnik powinien znajdować się w pobliżu kasy.

Istnieje również możliwość dodatkowego zabezpieczenia połączenia. W tym celu należy adres czytnika kodów kreskowych wprowadzić w ustawieniach modułu Bluetooth (patrz rozdział na stronie 122, ADRES ZDALNY).

W przypadku konfiguracji prefiksu należy zapewnić identyczne ustawienie prefiksu zarówno w kasie (patrz rozdział 2.6.4.2 [2 6 04 2] [B F D B] *Prefiks* na stronie 119), jak i czytniku kodów kreskowych (zgodnie z instrukcją producenta). Domyślne ustawienie kasy nie wymaga prefiksu, a sufiks w czytniku powinien zostać ustawiony na znak CR LF.

8.4 Podłączenie pamięci USB

Kasa współpracuje ze standardową pamięcią typu pendrive, którą można podłączyć do kasy bezpośrednio przez złącze USB lub poprzez HUB-USB. Pamięć może służyć do wykonania funkcji zapisu lub odczytu np. towarów, grafik, pamięci, zgromadzonych w odpowiednim menu kasy (patrz rozdział 2.5 [2 5] [B E] *USB* na stronie 110).

8.5 Podłączenie wagi USB

Kasa współpracuje z wagą z interfejsem USB-HID (ELZAB Prima 2), którą można podłączyć do kasy bezpośrednio przez złącze USB lub poprzez HUB-USB.

8.6 Hub USB

Kasa może współpracować ze standardowym hub'em USB 2.0.

9 Aktualizacja programu pracy kasy

Kasa sprawdza automatycznie, czy jest dostępna nowa wersja programu pracy kasy na serwerze producenta. Jeżeli aktualizacja kasy będzie dostępna kasa rozpocznie automatycznie pobieranie programu, jednocześnie pojawi się na wyświetlaczu komunikat informacyjny dla operatora (KROK 1) oraz symbol pobierania aktualizacji na wywołanym ekranie statusu kasy (patrz rozdział 3.3 *Przyciski i wskaźniki świetlne* na stronie 12). Podczas pobierania programu sprzedaż na kasie może być kontynuowana.

Po zakończeniu pobierania programu kasa poinformuje o zakończeniu tej czynności odpowiednim komunikatem na wyświetlaczu (KROK 2). Zgodnie z wyświetloną informacją kolejny etap aktualizacji oprogramowania (blokujący sprzedaż na kasie) nastąpi dopiero po wykonaniu raportu dobowego np. po zakończeniu sprzedaży w danym dniu, a następnie wyłączeniu (KROK 3) i włączeniu ponownie kasy. Od momentu wykonania raportu dobowego po zakończeniu pobierania programu pracy kasy, do zakończenia całego procesu aktualizacji - **sprzedaż na kasie nie będzie możliwa**.

Po ok. 30 sekundach od włączenia kasy na wyświetlaczu widoczny będzie postęp aktualizacji programu. Po zakończeniu aktualizacji kasa uruchomi się w trybie sprzedaży i będzie gotowa do pracy.

Podczas aktualizacji nie należy wyłączać kasy.



UWAGA: W związku z blokadą sprzedaży po uruchomieniu kasy bezpośrednio po pobraniu programu i wykonaniu raportu dobowego, zalecane jest dokończenie aktualizacji oprogramowania na koniec danego dnia (wyłączenie i ponowne włączenie kasy po wykonaniu raportu dobowego).

Poniżej przedstawione zostały komunikaty pojawiające się na wyświetlaczu i związane z aktualizacją programu pracy kasy. W przypadku dłuższego komunikatu kolejne ekrany z treścią przełączane są automatycznie.

DOSTĘPNY NOWY PROGRAM
PRACY KASY – TRWA
POBIERANIE

aktualny status kasy:

W3 INT	POB.AKT
K1	BAT5 18:14

KROK 1

automatyczne pobieranie
aktualizacji programu w tle

AKTUALIZACJA
OPROGRAMOWANIA
NASTĄPI PO RAPORCIE
DOBOWYM

KROK 2

aktualizacja programu pobrana;
sprzedaż dozwolona tylko
do momentu wykonania
raportu dobowego

AKTUALIZACJA PROGRAMU
NASTĄPI PO PONOWNYM
URUCHOMIENIU KASY,
SPRZEDAŻ BĘDZIE MOŻLIWA
PO AKTUALIZACJI. WYŁĄCZ
KASĘ

KROK 3

blokada sprzedaży;
po wyłączeniu i ponownym
włączeniu kasy nastąpi
kontynuacja procesu aktualizacji

W celu usunięcia wyświetlonego komunikatu należy nacisnąć klawisz



Rozdział 3 Menu kasy

Sposób dostępu do menu kasy oraz wyboru odpowiedniej pozycji opisany został w rozdziale 3 *Obsługa menu kasy* na stronie 21. Funkcje i opcje zgromadzone w menu zostały podzielone na 3 główne grupy, których szczegółowy opis znajduje się w kolejnych rozdziałach.

1 [1] [A] FUNKCJE KASJERA

MENU > 1 FUNKCJE KASJERA

Schemat menu FUNKCJE KASJERA wraz z podanymi adresami dostępu (unikatowy skrót liczbowy, literowy lub mieszany) do wszystkich funkcji i opcji tej grupy został przedstawiony poniżej.

1/A	FUNKCJE KASJERA
1/A	1/A LOGOWANIE
1/A	2/B WYLOGOWANIE
1/A	3/C KONIEC ZMIANY
1/A	4/D WPLATA DO KASY
1/A	5/E WYPŁATA Z KASY
1/A	6/F ZESTAW RAPORTÓW
1/A	7/G M/PLATFIRM
1/A	8/H FUNKCJE TERMINALA

Poszczególne funkcje zostały opisane w kolejnych rozdziałach.

1.1 [1 1] [A A] Logowanie

MENU > 1 FUNKCJE KASJERA > 1 LOGOWANIE

Funkcja umożliwia wybór kasjera, na którego konto zostaną zaliczone kolejne operacje wykonywane na kasie tj. sprzedaż, rozliczenie środków płatniczych.

Jednocześnie może być zalogowany tylko jeden kasjer.

Jeżeli w ustawieniach opcja *UŻYCIE KASJERÓW* jest wyłączona (patrz rozdział 2.6.8 [2 6 08] [B F H] *Użycie kasjerów* na stronie 127), zostanie automatycznie włączony domyślny kasjer (nr 1) z pełnymi uprawnieniami dostępu do kasy, bez żądania wprowadzenia hasła.

Jeżeli opcja *UŻYCIE KASJERÓW* jest włączona kasjer musi się zalogować wprowadzając swoje indywidualne hasło. Hasło jednoznacznie identyfikuje kasjera i nie ma potrzeby wcześniejszego wprowadzania nazwy kasjera, tym samym rejestrowane hasła poszczególnych kasjerów muszą być unikalne.

Poniżej przedstawiony został proces logowania kasjera.

Po wywołaniu funkcji na wyświetlaczu pojawi się żądanie wprowadzenia hasła

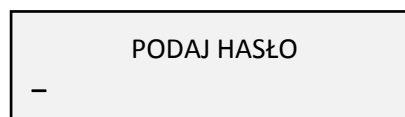

Podczas wpisywania hasła znaki na wyświetlaczu są ukryte pod symbolem gwiazdek;

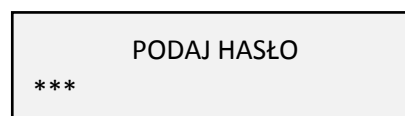

po wprowadzeniu hasła należy je zatwierdzić



Hasło można wprowadzić korzystając z klawiatury kasy (patrz rozdział 4 *Wprowadzanie danych* na stronie 23) lub czytnika kodów kreskowych.

Domyślnie na kasie został zdefiniowany jeden kasjer (nr 1 KIEROWNIK) z pełnymi uprawnieniami dostępu do kasy oraz pustym hasłem. **W celu włączenia domyślnego kasjera np. przy pierwszym uruchomieniu kasy, należy nie wprowadzając żadnych znaków zatwierdzić puste hasło** (przy założeniu braku modyfikacji ustawień domyślnych kasjera np. zdefiniowania nowego hasła).

Po wprowadzeniu i zatwierdzeniu poprawnego hasła na wyświetlaczu pojawi się informacja potwierdzająca włączenie zidentyfikowanego kasjera

ZALOGOWANO KASJERA:
KOWALSKA

Jednocześnie kasa przejdzie do trybu sprzedaży

TRYB SPRZEDAŻY
KASJER nr 1

Jeżeli hasło zostanie wprowadzone nieprawidłowo lub żaden z kasjerów nie jest włączony na wyświetlaczu pojawi się odpowiednia informacja

BRAK DANYCH KASJERA

W celu podjęcia kolejnej próby wprowadzenia hasła należy nacisnąć dowolny klawisz.

1.2 [1 2] [A B] Wylogowanie

MENU > 1 FUNKCJE KASJERA > 2 WYLOGOWANIE

Wybranie tej funkcji powoduje wylogowanie (wyłączenie) aktualnie zalogowanego kasjera. Wyłączenie kasjera nie powoduje zamknięcia jego zmiany – możliwe jest zalogowanie (włączenie) kolejnego kasjera, a po jego wylogowaniu i ponownym zalogowaniu - kontynuowanie jego zmiany.

Po wywołaniu funkcji na wyświetlaczu pojawi się informacja potwierdzająca wyłączenie zalogowanego wcześniej kasjera

KASJER WYLOGOWANY

W celu prowadzenia sprzedaży konieczne jest, aby kasjer był zalogowany.

1.3 [1 3] [A C] Koniec zmiany

MENU > 1 FUNKCJE KASJERA > 3 KONIEC ZMIANY

Funkcja umożliwia wydrukowanie numerowanego raportu z danymi o operacjach wykonanych przez włączonego kasjera, takimi jak ilość i wartość wystawionych i anulowanych paragonów, wartość udzielonych rabatów, narzutów oraz o uzyskanych wpływach ze sprzedaży z podziałem na formy płatności i płatności walutowe, w których wystąpił obrót.

Po wywołaniu funkcji nastąpi otwarcie szuflady, należy wprowadzić kolejno stan zliczonej gotówki oraz innych dostępnych form płatności i walut, zatwierdzając poszczególne kwoty

ZLICZONO: GOTÓWKA PLN
0,00



Kasa będzie pytać tylko o te płatności i waluty, w których wystąpił obrót. Po wprowadzeniu wymaganych kwot drukuje się raport ZAMKNIĘCIE ZMIANY i następuje automatyczne wyłączenie/wylogowanie kasjera oraz wyzerowanie liczników zmiany tego kasjera.

Dostęp do funkcji uzależniony jest od uprawnienia kasjera do wykonania raportu ZAMKNIĘCIE ZMIANY (patrz rozdział 2.1.9.1.2 *UPRAWNIENIA* na stronie 90, uprawnienie *KONIEC ZMIANY*). Jeżeli dany kasjer nie posiada uprawnienia do wykonania tej operacji, po wywołaniu funkcji odpowiedni komunikat pojawi się na wyświetlaczu.

1.4 [1 4] [A D] Wpłata do kasy

MENU > 1 FUNKCJE KASJERA > 4 WPŁATA DO KASY

Funkcja umożliwia dokonanie wpłaty do kasy z wydrukiem pokwitowania z tej operacji.

Po wywołaniu funkcji na wyświetlaczu pojawi się żądanie wprowadzenia danych osoby wpłacającej

WPŁACAJĄCY [0/20] _

Należy wprowadzić dane osoby wpłacającej (do 20 znaków), a następnie je zatwierdzić

WPŁACAJĄCY [9/20] KIEROWNIK_



Należy wprowadzić wpłacaną kwotę, a następnie ją zatwierdzić

KWOTA WPŁATY: GOTÓWKA PL 0,00



Kwotę wpłaty należy wprowadzić z zakresu 0,01 – 9999999,99. Po zatwierdzeniu operacji kasa wydrukuje pokwitowanie wpłaty.

Za pomocą klawiszy zdefiniowanych jako płatności przed wprowadzaniem kwoty można zmienić m.in. walutę wpłaty (wybór spośród zdefiniowanych wcześniej płatności). Domyślnie podpowiadana jest GOTÓWKA PLN.

Dostęp do funkcji uzależniony jest od uprawnienia kasjera do wykonywania wpłaty (patrz rozdział 2.1.9.1.2 *UPRAWNIENIA* na stronie 90, uprawnienie *WPŁATA DO KASY*). Jeżeli dany kasjer nie posiada uprawnienia do wykonania tej operacji, po wywołaniu funkcji odpowiedni komunikat pojawi się na wyświetlaczu.

1.5 [1 5] [A E] Wypłata z kasy

MENU > 1 FUNKCJE KASJERA > 5 WYPŁATA Z KASY

Funkcja umożliwia dokonanie wypłaty z kasy z wydrukiem pokwitowania z tej operacji.

Po wywołaniu funkcji nastąpi otwarcie szuflady, a na wyświetlaczu pojawi się żądanie wprowadzenia danych osoby otrzymującej wypłatę

KWOTĘ OTRZYMAŁ [0/20] _

Po wprowadzeniu odpowiednich danych (do 20 znaków), należy je zatwierdzić

KWOTĘ OTRZYMAŁ [9/20] KIEROWNIK_



Należy wprowadzić wypłacaną kwotę, a następnie ją zatwierdzić

KWOTA WYPŁATY: GOTÓWKA PL 0,00



Kwotę wypłaty należy wprowadzić z zakresu 0,01 – 9999999,99. Po zatwierdzeniu operacji kasa wydrukuje pokwitowanie wypłaty.

Za pomocą klawiszy zdefiniowanych jako płatności przed wprowadzaniem kwoty można zmienić m.in. walutę wypłaty (wybór spośród zdefiniowanych wcześniej płatności). Domyślnie podpowiadana jest GOTÓWKA PLN.

Dostęp do funkcji uzależniony jest od uprawnienia kasjera do wykonywania wypłaty (patrz rozdział 2.1.9.1.2 *UPRAWNIENIA* na stronie 90, uprawnienie WYPŁATA Z KASY). Jeżeli dany kasjer nie posiada uprawnienia do wykonania tej operacji, po wywołaniu funkcji odpowiedni komunikat pojawi się na wyświetlaczu.

1.6 [1 6] [A F] Zestaw raportów

MENU > 1 FUNKCJE KASJERA > 6 ZESTAW RAPORTÓW

Funkcja umożliwia wydrukowanie zestawu raportów. Zawartość zestawu (lista raportów) i rodzaj raportów (zerujące lub niezerujące) jest zależna od rodzaju kasjera (patrz rozdział 2.1.9.1.3 *ZESTAW RAPORTÓW* na stronie 95), a dostęp do funkcji od przyznanego kasjerowi uprawnienia (patrz rozdział 2.1.9.1.2 *UPRAWNIENIA* na stronie 90, uprawnienie *ZESTAW RAPORTÓW*). Jeżeli dany kasjer nie posiada uprawnienia do wykonania tej operacji, po wywołaniu funkcji odpowiedni komunikat pojawi się na wyświetlaczu.

1.7 [1 7] [A G] M/platform

MENU > 1 FUNKCJE KASJERA > 7 M/platform

Zestaw funkcji umożliwiających obsługę dodatkowych usług dostarczanych poprzez modem zdalnego dostępu M/platform. Zestaw dostępnych operacji jest zależny od zakresu dostarczonych usług, które mogą dotyczyć np. płatności bezgotówkowych, doładowań, obsługi systemów lojalnościowych. Dokładne informacje znajdują się na stronach <https://mplatform.com.pl>.

W celu obsługi usług M/platform należy włączyć w ustawieniach opcję M/PLATFORM AKTYWNE (patrz rozdział 2.6.15 [2 6 15] [B F O] M/platform aktywne na stronie 128).

1.8 [1 8] [A H] Funkcje terminala

MENU > 1 FUNKCJE KASJERA > 8 FUNKCJE TERMINALA

Zestaw funkcji umożliwiających obsługę terminali skonfigurowanych do współpracy z kasą (po innych protokołach niż ECR EFT oraz mPOS PAYMAX). Dla terminali dostępne są funkcje związane m.in. z zamknięciem dnia, anulowaniem transakcji kartą, czy zwrotem na kartę. W przypadku braku zdefiniowanych takich terminali współpracujących z kasą (patrz rozdział 2.6.5.4 [2 6 05 04] [B F E D] *Ustawienia terminali* na stronie 123) na wyświetlaczu pojawi się odpowiedni komunikat.

2 [2] [B] FUNKCJE KIEROWNIKA

MENU > 2 FUNKCJE KIEROWNIKA

Schemat menu FUNKCJE KIEROWNIKA wraz z podanymi adresami dostępu (unikatowy skrót liczbowy, literowy lub mieszany) do wszystkich funkcji i opcji tej grupy został przedstawiony poniżej.

2/B	FUNKCJE KIEROWNIKA			2/B 6/F	02/B	USTAWIENIA PARAGONU					
2/B	1/A	KONFIGURACJA		2/B 6/F	02/B	01/A	DOMYŚLNY TRYB SPRZEDAŻY				
2/B	1/A	1/A	TOWARY	2/B 6/F	02/B	02/B	02/B	SPOSÓB SPRZEDAŻY			
2/B	1/A	2/B	KLAWISZE SKRÓTU	2/B 6/F	02/B	03/C	03/C	KOLEJNOŚĆ WYBORU			
2/B	1/A	3/C	USŁUGA CZASOWA	2/B 6/F	02/B	04/D	04/D	SPRZEDAŻ WG NAZWY			
2/B	1/A	3/C	1/A	USTAWIENIA OGÓLNE	2/B 6/F	02/B	05/E	05/E	KWOTY W GROSZACH		
2/B	1/A	3/C	2/B	USTAWIENIA WYDRUKU	2/B 6/F	02/B	06/F	06/F	DODATKI PARAGONOWE		
2/B	1/A	3/C	3/C	USTAWIENIA CENNIKÓW	2/B 6/F	02/B	07/G	07/G	MAKSYMALNY RABAT		
2/B	1/A	4/D	4/D	PLATNOŚCI	2/B 6/F	02/B	08/H	08/H	MAKSYMALNY NARZUT		
2/B	1/A	5/E	5/E	WALUTY	2/B 6/F	02/B	09/I	09/I	MAKSYMALNA SUMA PARAGONU		
2/B	1/A	5/E	1/A	NAZWY I KURSY	2/B 6/F	02/B	10/J	10/J	ZMIENNA CENA		
2/B	1/A	5/E	2/B	RESZTA W WALUCIE	2/B 6/F	02/B	11/K	11/K	OBOWIAZEK WPROW. ZAPŁATY		
2/B	1/A	5/E	3/C	WYDRUK RÓWNOWARTOŚCI	2/B 6/F	02/B	12/L	12/L	PLATNOŚĆ KOŃCZY PARAGON		
2/B	1/A	5/E	4/D	WALUTA EWIDENCYJNA	2/B 6/F	02/B	13/M	13/M	RABAT/NARZUT SPECJALNY		
2/B	1/A	5/E	5/E	ZMIANA WALUTY EWIDENCYJNEJ	2/B 6/F	02/B	14/N	14/N	WYŁOGOWANIE PO PARAGONIE		
2/B	1/A	6/F	6/F	GRUPY TOWAROWE	2/B 6/F	02/B	15/O	15/O	DOMYŚLNA PLATNOŚĆ		
2/B	1/A	7/G	7/G	JEDNOSTKI MIARY	2/B 6/F	03/C	03/C	USTAWIENIA WAGI			
2/B	1/A	8/H	8/H	KASJERZY	2/B 6/F	03/C	1/A	1/A	WPROWADZANIE WAGI		
2/B	1/A	9/I	9/I	RODZAJE KASJERÓW	2/B 6/F	03/C	2/B	2/B	BLOKADA WPROWADZENIA Z WAGI		
2/B	1/A	9/I	1/A	DEFINIOWANIE	2/B 6/F	04/D	04/D	USTAWIENIA KODÓW KRESKOWYCH			
2/B	1/A	9/I	2/B	KASOWANIE	2/B 6/F	04/D	1/A	1/A	KODY Z ILOŚCIĄ I WARTOŚCIĄ		
2/B	1/A	9/I	3/C	KOPIOWANIE	2/B 6/F	04/D	1/A	1/A	PRZEDROSTKI KODÓW		
2/B	1/A	9/I	4/D	PRZYWRÓCENIE	2/B 6/F	04/D	1/A	2/B	CYFRA KONTROLNA		
2/B		2/B	RAPORTY ZERUJĄCE		2/B 6/F	04/D	1/A	3/C	DLUGOŚĆ KODÓW		
2/B	2/B	1/A	1/A	DOBOWY FISKALNY	2/B 6/F	04/D	2/B	2/B	PREFIKS		
2/B	2/B	2/B	2/B	SZCZEGÓŁOWY SPRZEDAŻY	2/B 6/F	04/D	2/B	1/A	LISTA		
2/B	2/B	3/C	3/C	SPRZEDAŻY WEDŁUG GRUP	2/B 6/F	04/D	2/B	2/B	EDYCJA		
2/B	2/B	4/D	4/D	ZWROTÓW OPAKOWAŃ	2/B 6/F	05/E	05/E	USTAWIENIA KASY			
2/B	2/B	5/E	5/E	KONIEC ZMIANY	2/B 6/F	05/E	01/A	01/A	SYNCHRONIZACJA ZEGARA		
2/B		3/C	RAPORTY NIEZERUJĄCE		2/B 6/F	05/E	02/B	02/B	PRZESTAWIENIE ZEGARA		
2/B	3/C	01/A	01/A	FINANSOWY PODATKOWY	2/B 6/F	05/E	03/C	03/C	USTAWIENIA KOMUNIKACYJNE		
2/B	3/C	02/B	02/B	SZCZEGÓŁOWY SPRZEDAŻY	2/B 6/F	05/E	03/C	1/A	1/A	USTAWIENIA SPRZETOWE	
2/B	3/C	03/C	03/C	SPRZEDAŻY WEDŁUG GRUP	2/B 6/F	05/E	03/C	1/A	1/A	USTAWIENIA SIECIOWE	
2/B	3/C	04/D	04/D	ROCZNE SPRZEDAŻY WG GRUP	2/B 6/F	05/E	03/C	1/A	2/B	BLUETOOTH	
2/B	3/C	05/E	05/E	ZWROTÓW OPAKOWAŃ	2/B 6/F	05/E	03/C	2/B	2/B	USTAWIENIA USŁUG	
2/B	3/C	06/F	06/F	STANU KASY DLA KASJERA	2/B 6/F	05/E	03/C	2/B	1/A	USTAWIENIA SIECIOWE	
2/B	3/C	07/G	07/G	DANYCH O TOWARACH	2/B 6/F	05/E	04/D	04/D	USTAWIENIA TERMINALI		
2/B	3/C	08/H	08/H	OKRESOWE	2/B 6/F	05/E	05/E	05/E	WYŚWIETLACZ KASJERA		
2/B	3/C	08/H	1/A	1/A	SZCZEGÓŁOWY	2/B 6/F	05/E	05/E	1/A	ZMNIĘJSZ GDY NA BATERII	
2/B	3/C	08/H	1/A	1/A	1/A	MIESIĘCZNY	2/B 6/F	05/E	05/E	2/B	CZAS PODŚWIETLENIA
2/B	3/C	08/H	1/A	2/B	2/B	WEDŁUG DAT	2/B 6/F	05/E	06/F	06/F	WYŚWIETLACZ KLIENTA
2/B	3/C	08/H	1/A	3/C	3/C	WEDŁUG NUMERÓW	2/B 6/F	05/E	06/F	1/A	RODZAJ WYGASZACZA
2/B	3/C	08/H	1/A	4/D	4/D	ZAMIESIĄC BIEŻĄCY	2/B 6/F	05/E	07/G	07/G	USTAWIENIA DŹWIĘKU
2/B	3/C	08/H	1/A	5/E	5/E	ZAMIESIĄC POPRZEDNI	2/B 6/F	05/E	07/G	1/A	DŹWIĘK KLAWISZY
2/B	3/C	08/H	2/B	2/B	2/B	ŁĄCZNY	2/B 6/F	05/E	07/G	2/B	DŹWIĘK BŁĘDÓW
2/B	3/C	08/H	2/B	1/A	1/A	MIESIĘCZNY	2/B 6/F	05/E	07/G	3/C	DŹWIĘK POTWIERDZENIA
2/B	3/C	08/H	2/B	2/B	2/B	WEDŁUG DAT	2/B 6/F	05/E	07/G	4/D	DŹWIĘK SŁABEJ BATERII
2/B	3/C	08/H	2/B	3/C	3/C	WEDŁUG NUMERÓW	2/B 6/F	05/E	08/H	08/H	UST. MECHANIZMU DRUKUJĄCEGO
2/B	3/C	08/H	2/B	4/D	4/D	ZAMIESIĄC BIEŻĄCY	2/B 6/F	05/E	08/H	1/A	JASNOŚĆ WYDRUKU
2/B	3/C	08/H	2/B	5/E	5/E	ZAMIESIĄC POPRZEDNI	2/B 6/F	05/E	09/I	09/I	USTAWIENIE NR PORTU COM
2/B	3/C	08/H	3/C	3/C	3/C	RAPORTY ZDARZEŃ	2/B 6/F	05/E	09/I	1/A	STAŁY
2/B	3/C	08/H	3/C	1/A	1/A	WEDŁUG DAT	2/B 6/F	05/E	09/I	2/B	ZMIENNY
2/B	3/C	08/H	3/C	2/B	2/B	WEDŁUG NUMERÓW	2/B 6/F	05/E	09/I	3/C	STAŁY DLA MODELU
2/B	3/C	9/I	9/I	9/I	9/I	KONFIGURACJI	2/B 6/F	05/E	10/J	10/J	AUTOWYŁĄCZANIE KASY
2/B	3/C	9/I	1/A	1/A	1/A	KASJERZY I RODZAJE	2/B 6/F	05/E	10/J	1/A	CZAS NA BATERII
2/B	3/C	9/I	2/B	2/B	2/B	INNE USTAWIENIA	2/B 6/F	05/E	10/J	2/B	CZAS NA ZASILANIU
2/B	3/C	9/I	3/C	3/C	3/C	USŁUGA CZASOWA	2/B 6/F	05/E	10/J	3/C	AKTYWUJ NA ZASILANIU
2/B	3/C	10/J	10/J	10/J	10/J	RAPORT STANU MODUŁU	2/B 6/F	05/E	11/K	11/K	KLAWISZ PODWÓJNE ZERO
2/B	3/C	11/K	11/K	11/K	11/K	KWITY W PAMIĘCI	2/B 6/F	06/F	06/F	06/F	STAWKI PODATKU
2/B		4/D	KOPIA ELEKTRONICZNA		2/B 6/F	07/G	07/G	07/G	IDENTYFIKATOR KASY		
2/B	4/D	1/A	1/A	1/A	1/A	WYDRUK DANYCH	2/B 6/F	08/H	08/H	08/H	UŻYCIE KASJERÓW
2/B	4/D	1/A	1/A	1/A	1/A	1/A	WEDŁUG DAT	2/B 6/F	09/I	09/I	KASJERZY SUMACYJNI
2/B	4/D	1/A	2/B	2/B	2/B	WEDŁUG NUMERÓW	2/B 6/F	10/J	10/J	10/J	BLOKADA OTWARCIA SZUFLADY
2/B	4/D	1/A	3/C	3/C	3/C	OSTATNI PARAGON	2/B 6/F	11/K	11/K	11/K	KONTROLA LICZNIKÓW PC
2/B		5/E	USB		2/B 6/F	12/L	12/L	12/L	KONTROLA RAP. DOBOWEGO		
2/B	5/E	1/A	1/A	1/A	1/A	ODCZYT PAMIĘCI FISKALNEJ	2/B 6/F	13/M	13/M	13/M	KONTROLA RAP. MIESIĘCZNEGO
2/B	5/E	2/B	2/B	2/B	2/B	ODCZYT PAMIĘCI CHRONIONEJ	2/B 6/F	14/N	14/N	14/N	RAPORT DOBOWY NA PAPIER
2/B	5/E	3/C	3/C	3/C	3/C	ODCZYT TOWARÓW Z KASY	2/B 6/F	15/O	15/O	15/O	PLATFORM AKTYWNE
2/B	5/E	4/D	4/D	4/D	4/D	ZAPIS TOWARÓW DO KASY	2/B	7/G	FUNKCJE KOMUNIKACJI		
2/B	5/E	5/E	5/E	5/E	5/E	ODCZYT LICZNIKÓW Z KASY	2/B	7/G	1/A	WYSŁANIE DOKUMENTÓW	
2/B	5/E	6/F	6/F	6/F	6/F	ZAPIS GRAFIK DO KASY	2/B	7/G	2/B	JPKID STATUS	
2/B		6/F	USTAWIENIA		2/B	7/G	3/C	3/C	TEST REPO_CPD		
2/B	6/F	01/A	01/A	01/A	01/A	DANE UŻYTKOWNIKA	2/B	7/G	4/D	TEST REPO_WA	
2/B	6/F	01/A	1/A	1/A	1/A	NAGŁÓWEK GRAFICZNY	2/B	7/G	5/E	STATUS	
2/B	6/F	01/A	2/B	2/B	2/B	NAZWA UŻYTKOWNIKA	2/B	8/H	KOD ODBLOKOWANIA		
2/B	6/F	01/A	3/C	3/C	3/C	ADRES UŻYTKOWNIKA					

Poszczególne funkcje zostały opisane w kolejnych rozdziałach.

2.1 [2 1] [B A] Konfiguracja**MENU > 2 FUNKCJE KIEROWNIKA > 1 KONFIGURACJA**

Zestaw funkcji, które umożliwiają definiowanie i edycję oraz kasowanie definicji np. towarów, grup towarowych, jednostek, form płatności, kasjerów i ich rodzajów oraz tzw. klawiszy skrótu.

2.1.1 [2 1 1] [B A A] Towary**2.1.1.1 [2 1 1 1] [B A A A] Definiowanie****MENU > 2 FUNKCJE KIEROWNIKA > 1 KONFIGURACJA > 1 TOWARY > 1 DEFINIOWANIE**

Za pomocą tej funkcji można wprowadzać i korygować dane o towarach w pamięci kasy. Towar można zdefiniować na dowolnym pustym miejscu. Puste miejsce to pozycja na której nie został jeszcze zdefiniowany żaden towar lub wcześniej zdefiniowany towar został usunięty. W kasie można zdefiniować 10.000 towarów.



UWAGA: Zmiana stawki podatkowej towaru jest możliwa jedynie po raporcie dobowym, a przed pierwszym wystawionym paragonem. Informacje o zmianach w bazie towarowej (definiowanie nowego towaru, zmiana nazwy, stawki oraz kasowanie towaru) są uwzględniane w kolejnym raporcie dobowym.

Po wywołaniu funkcji na wyświetlaczu pojawi się pierwsza pozycja z listy dostępnych sposobów wyboru właściwego towaru do definiowania lub modyfikacji

WYBIERZ TOWAR
1 PIERWSZY WOLNY

Istnieje możliwość wyszukania właściwego towaru poprzez wybór jednej z pozycji:

- | | | |
|---|----------------------|---|
| 1 | PIERWSZY WOLNY | automatyczny wybór pierwszego w kolejności wolnego numeru w bazie towarowej, na którym nie został zdefiniowany jeszcze żaden towar lub wcześniej zdefiniowany towar został usunięty |
| 2 | WEDŁUG NUMERU TOWARU | wprowadzenie odpowiedniego numeru towaru w bazie |
| 3 | LISTA TOWARÓW | wybór towaru z listy towarów wyświetlonych od wprowadzonego wcześniej numeru; listę można przewijać |
| 4 | WEDŁUG NAZWY | wprowadzenie początkowych liter nazwy szukanego towaru w bazie |

lub poprzez odczyt czytnikiem kodu kreskowego towaru zdefiniowanego wcześniej w bazie towarowej kasy.

W przypadku wprowadzania nowego towaru zaleca się wybranie pozycji PIERWSZY WOLNY.

Sposób wyboru pozycji z listy patrz rozdział 4. *Wprowadzanie danych* na stronie 23.

Po wybraniu właściwej pozycji z bazy towarowej (np. 3) następuje definiowanie poszczególnych atrybutów danego towaru i pojawi się pierwsza pozycja na liście atrybutów

EDYCJA TOWARU NR: 3
01 NAZWA

Sposób wyboru pozycji z listy patrz rozdział 4. *Wprowadzanie danych* na stronie 23.

Po wyszukaniu i zatwierdzeniu odpowiedniej pozycji na liście atrybutów następuje:



- przejsięcie do trybu edycji danego atrybutu i dzięki temu można

wprowadzić odpowiednie dane zgodnie z widocznym poleceniem (np. nazwę towaru po wyborze atrybutu NAZWA), a następnie je zatwierdzić

PODAJ NAZWĘ [0/40]
SOK JABŁKOWY_



lub

wybrać wartość z wyświetlonej listy propozycji (np. stawkę podatku z listy zdefiniowanych wcześniej stawek, po wyborze atrybutu STAWKA), a następnie ją zatwierdzić

STAWKA
1 STAWKA A: 23,00%



- zmiana ustawienia danej opcji
np. włączenie wyłączanej opcji TOWAR JEST OPAKOWANIEM lub odwrotnie

EDYCJA TOWARU NR: 3
10+TOWAR JEST OPAKOWANIE

Sposób wyboru pozycji z listy oraz włączanie/wyłączanie opcji patrz rozdział 4. *Wprowadzanie danych* na stronie 23.

W celu zakończenia definiowania danego towaru i zapisania wszystkich jego atrybutów należy:

- nacisnąć klawisz **Razem**
lub
- wybrać ostatnią pozycję na liście atrybutów (**14 ZAPISZ TOWAR**)



EDYCJA TOWARU NR: 3
14 ZAPISZ TOWAR

Sygnal dźwiękowy potwierdzi poprawne wykonanie operacji.

W celu opuszczenia funkcji definiowania towaru bez zapisu wprowadzonych zmian należy nacisnąć klawisz **Wyjdź**



Poniżej znajduje się opis poszczególnych atrybutów, spośród których niezbędnymi do zdefiniowania towaru są nazwa i stawka podatku od towarów i usług.

- 01 NAZWA - wprowadzenie nazwy towaru

Należy wpisać nazwę towaru o długości od 1 do 40 znaków. Dostępne znaki to litery, cyfry, spacja (pomijana przez kasę) oraz symbole: \ / . ,



UWAGA: Kasa nie rozróżnia w nazwie małych/dużych liter oraz pomija znak odstępu (spacja), stąd np. nazwy: „Towar1”, „Towar 1”, „TOWAR 1”, „T o w a r 1”, „To W A r 1 ” są traktowane przez kasę jak ta sama nazwa towaru i przy próbie ich zdefiniowania (niespełniony warunek zapewnienia unikalnych nazw towarów w bazie) wyświetlony zostanie odpowiedni komunikat.

- 02 STAWKA – wybór stawki podatku spośród zdefiniowanych wcześniej stawek
- 03 GRUPA – wybór grupy spośród wszystkich grup z zakresu od 1 do 99

Wyświetlanie grup rozpoczyna się od wprowadzonego numeru grupy, w tym 15 oraz 90-99 to grupy specjalne z możliwością automatycznego wyłączenia z rabatowania/narzut (patrz rozdział 2.6.2.13 [2 6 02 13] [B F B M] *Rabat/narzut specjalny* na stronie 117). Do grup specjalnych zaleca się przydzielać towary np. objęte podatkiem akcyzowym (alkohole, papierosy).

- 04 JEDNOSTKA – wybór jednostki miary spośród wszystkich jednostek z zakresu od 1 do 16
- 05 MIEJSC PO PRZECINKU – wprowadzenie ilości miejsc po przecinku

Ilość miejsc po przecinku zależy od towaru i użytej jednostki miary.

0 - towar niepodzielny (np. towar sprzedawany w butelkach lub niepodzielnych paczkach, który nie może zostać sprzedany inaczej niż w całości;

1,2 – towar podzielny, możliwość sprzedaży części towaru (np. chleb może być sprzedawany w całości lub w części);

3 – towar ważony.

Domyślna liczba miejsc po przecinku to 3.

- 06 KOD KRESKOWY - wprowadzenie kodu kreskowego

Jeżeli towar posiada kod kreskowy to można wprowadzić go używając czytnika kodów kreskowych lub wprowadzić i zatwierdzić ręcznie. W przypadku ręcznego (z klawiatury) wprowadzania kodu kreskowego z ilością lub wartością towaru, należy wprowadzić pierwszych 6 lub 7 cyfr, licząc od lewej strony kodu (patrz rozdział 9 *Kody kreskowe zawierające ilość lub wartość* na stronie 145).

- 07 CENA – wprowadzenie domyślnej ceny jednostkowej towaru

Przy cenie towaru zdefiniowanej jako 0,00 (tzw. cena zerowa), kasa podczas sprzedaży zawsze zapyta o cenę towaru jaka ma zostać użyta.

- 08 WIAZANIA TOWARÓW – powiązanie towarów ze sobą (patrz [WIAZANIA TOWARÓW](#) poniżej)

- 09 TOWAR ZABLOKOWANY – opcja blokady towaru

Włączenie opcji powoduje zablokowanie sprzedaży towaru wpisanego do pamięci kasy, np. przy braku towaru w punkcie sprzedaży. Domyślnie wyłączona opcja oznacza brak blokady towaru.

- 10 TOWAR JEST OPAKOWANIEM – opcja oznaczenia opakowania

Włączenie opcji powoduje zapis do pamięci kasy, że towar jest opakowaniem zwrotnym. Dla opakowań poprzednio zdefiniowana stawka VAT nie jest brana pod uwagę, ponieważ opakowania występują poza częścią fiskalną paragonu. Domyślnie wyłączona opcja oznacza, że towar nie jest opakowaniem.

- 11 WYŁĄCZONY Z RABATU/NARZUTU – opcja wyłączenia z rabatu/narzutu

Jeżeli na towar nie mają być udzielane rabaty i narzuty (np. dla towarów akcyzowych), należy włączyć opcję. Domyślnie wyłączona opcja oznacza, że rabaty/narzuty mogą być wprowadzane na towar zgodnie z uprawnieniami kasjera.

- 12 TOWAR ZE ZMIENNĄ CENĄ – opcja zmiany ceny

Jeżeli towar ma mieć zawsze możliwość zmiany ceny podczas sprzedaży (użycie klawisza *Cena*), to należy włączyć opcję. Domyślnie wyłączona opcja oznacza, że w przypadku wprowadzenia ceny jednostkowej różnej od 0, nie będzie ona mogła być zmieniona przy sprzedaży towaru.



UWAGA: Włączenie nadrzędnej opcji ZMIENNA CENA w ustawieniach paragonu (patrz rozdział 2.6.2.10 [2 6 02 10] [B F B J] Zmienna cena na stronie 116), powoduje, że ustawienie w definicji towaru opcji TOWAR ZE ZMIENNĄ CENĄ nie wpływa bezpośrednio na możliwość lub blokadę zmiany ceny przy sprzedaży danego towaru.

- 13 TOWAR NA LIŚCIE PODRĘCZNEJ – opcja umieszczenia towaru na liście podręcznej

Jeżeli towar ma zostać umieszczony na liście podręcznej (patrz rozdział 5.8.1 *Lista podręczna* na stronie 51) należy włączyć opcję. Domyślnie wyłączona opcja oznacza, że towar nie znajdzie się na liście podręcznej.

Wszystkie zdefiniowane w kasie towary, wraz z atrybutami i powiązаныmi towarami, można wydrukować w postaci raportu *DANE O TOWARACH* (patrz rozdział 2.3.7 [2 3 07] [B C G] *Danych o towarach* na stronie 102).

WIĄZANIA TOWARÓW > DEFINIOWANIE

Możliwe jest zdefiniowanie powiązania towaru z inną pozycją towarową np. butelką, jako opakowaniem zwrotnym. Po powiązaniu, sprzedaż pierwszego towaru, do którego tworzymy wiązanie, powoduje automatyczną sprzedaż w takiej samej ilości towaru drugiego.

Po wywołaniu funkcji DEFINIOWANIE na wyświetlaczu pojawi się pierwsza pozycja z listy dostępnych sposobów wyboru towaru sprzedawanego automatycznie razem z pierwszym (podobnie jak przy definicji towaru)

WIĄZANIE DLA TOW. NR: 3
WEDŁUG NUMERU TOWARU

Po wybraniu odpowiedniego towaru następuje zapis wiązania.

Nie ma możliwości powiązania towaru z samym sobą, a przy próbie takiego wiązania odpowiednia informacja pojawi się na wyświetlaczu.

WIĄZANIA TOWARÓW > KASOWANIE

Istnieje możliwość skasowania wcześniej zdefiniowanego wiązania pomiędzy dwoma towarami. W tym celu w edycji towaru (w którym chcemy usunąć wiązanie), w pozycji wiązania towarów należy wybrać funkcję KASOWANIE. Po zatwierdzeniu danych (opuszczenie okienka edycji towaru klawiszem *Zatwierdź*) nastąpi usunięcie wiązania, potwierdzone sygnałem dźwiękowym.

2.1.1.2 [2 1 1 2] [B A A B] Kasowanie**MENU > 2 FUNKCJE KIEROWNIKA > 1 KONFIGURACJA > 1 TOWARY > 2 KASOWANIE**

Funkcja umożliwia skasowanie towaru z pamięci kasy. Jeżeli włączona jest opcja KONTROLA LICZNIKÓW PC (patrz rozdział 2.6.11 [2 6 11] [B F K] *Kontrola liczników PC* na stronie 127) przed skasowaniem towar musi mieć wyzerowane liczniki sprzedaży (i zwrotów, jeśli jest opakowaniem).

Po wywołaniu funkcji na wyświetlaczu pojawi się pierwsza pozycja z listy dostępnych sposobów wyboru właściwego towaru do usunięcia

KASOWANIE
WEDŁUG NUMERU TOWARU

Istnieje możliwość wyszukania właściwego towaru poprzez wybór jednej z pozycji:

- | | | |
|---|----------------------|---|
| 1 | WEDŁUG NUMERU TOWARU | wprowadzenie odpowiedniego numeru towaru w bazie |
| 2 | LISTA TOWARÓW | wybór towaru z listy towarów wyświetlonych od wprowadzonego wcześniej numeru; listę można przewijać |
| 3 | WEDŁUG NAZWY | wprowadzenie początkowych liter nazwy szukanego towaru w bazie |

lub poprzez odczyt czytnikiem kodu kreskowego towaru zdefiniowanego wcześniej w bazie towarowej kasy.

Sposób wyboru pozycji z listy patrz rozdział 4. *Wprowadzanie danych* na stronie 23.

Po wybraniu właściwej pozycji z bazy towarowej (np. 3) na wyświetlaczu pojawi się żądanie ostatecznego zatwierdzenie decyzji usunięcia towaru z bazy

USUNĄĆ TOWAR ? (T/N)

Sposób wprowadzania odpowiedzi patrz rozdział 4 *Wprowadzanie danych* na stronie 23. Po zatwierdzeniu następuje usunięcie towaru z bazy towarowej. Następnie zostanie wywołany ekran wyboru kolejnej pozycji do skasowania.

W przypadku próby kasowania towaru bez wcześniejszego wyzerowania jego liczników sprzedaży/zwrotów (przy włączonej opcji KONTROLA LICZNIKÓW PC) na wyświetlaczu pojawi się odpowiedni komunikat.

2.1.2 [2 1 2] [B A B] Klawisze skrótu**2.1.2.1 [2 1 2 1] [B A B A] Definiowanie****MENU > 2 FUNKCJE KIEROWNIKA > 1 KONFIGURACJA > 2 KLAWISZE SKRÓTU > 1 DEFINIOWANIE**

Możliwe jest zdefiniowanie na klawiaturze kasy tzw. klawiszy skrótu do wybranych funkcji kasy, formy płatności, rabatów i narzutów lub szybkiej sprzedaży towarów. Zdefiniowanie skrótów ma na celu uproszczenie wywołania funkcji często wybieranych przez kasjera.

Można zdefiniować maksymalnie do 62 klawiszy skrótu (klawiszy lub kombinacji klawiszy).

F1 A A	F2 B &	F3 C Ć	F4 D %	F5 E E
WYJDŹ PŁAT.2 F (KOD PŁAT.3 G)	RABAT NARZ. H -	%RABAT %NARZ. I +	CZYŚĆ J =
ILOŚĆ K 5	7 L Ł	8 M +	9 N -	NAZWA O Ó
CENA L P Q	4 R *	5 S Ś	6 T /	↓
wybór →	1 U V	2 W .	3 spacja X	razem ↻
wybór ←	0 # \$	00 Y Ź	• Z Ż	plu ← menu

KLAWISZE FUNKCYJNE

5 klawiszy bezpośrednich

5 klawiszy z klawiszem wyboru lewego znaku

5 klawiszy z klawiszem wyboru prawego znaku

5 klawiszy z klawiszami wyboru lewego i prawego znaku

KLAWISZE ZNAKOWE

21 klawiszy z klawiszem wyboru lewego znaku

21 klawiszy z klawiszem wyboru prawego znaku

Część klawiszy została domyślnie zdefiniowana, a odpowiadające definicjom piktogramy umieszczone są na opisie klawiatury (patrz rozdział 3.4.2 *Domyślnie zdefiniowane klawisze* na stronie 18).

Po wywołaniu funkcji na wyświetlaczu pojawi się żądanie naciśnięcia klawisza lub kombinacji klawiszy, który będzie definiowany

NACIŚNIJ KLAWISZ DO
ZDEFINIOWANIA ALBO <WYJ>

W celu rezygnacji z definiowania klawiszy i opuszczenia funkcji należy nacisnąć klawisz *Wyjdź*



Jeżeli naciśnięty klawisz (lub kombinacja klawiszy) nie był jeszcze zdefiniowany, pojawi się pierwsza pozycja (nr 1) na liście rodzaju definicji klawisza

WYBÓR DEFINICJI KLAWISZA
1 NIEZDEFINIOWANY

Sposób wyboru pozycji z listy patrz rozdział 4. *Wprowadzanie danych* na stronie 23.

Dostępne rodzaje definicji klawiszy:

- | | |
|--------------------------|---|
| 1 NIEZDEFINIOWANY | Brak przypisanej definicji |
| 2 TOWAR | klawisz szybkiej sprzedaży towaru |
| 3 FUNKCJA | klawisz dostępu do wybranych funkcji kasy |
| 4 PŁATNOŚĆ | klawisz formy płatności |
| 5 WALUTA | klawisz płatności walutowych |
| 6 RABATY/NARZUTY | klawisz rabatu lub narzutu |

W kolejnych podrozdziałach zostały przedstawione sposoby definiowania każdego z rodzajów.

Możliwe jest również kasowanie definicji klawiszy (patrz rozdział 2.1.2.2 [2 1 2 2] [B A B B] *Kasowanie* na stronie 80). Definicję klawisza (w tym również domyślnie zdefiniowanych) można zmienić bezpośrednio przez jego powtórne definiowanie. Po wyborze klawisza wcześniej już zdefiniowanego podpowiadana jest ostatnia jego definicja, dla której można wprowadzić odpowiednie modyfikacje.

2.1.2.1.1 Definiowanie klawisza szybkiej sprzedaży towaru

Po wybraniu rodzaju definicji klawisza – TOWAR, na wyświetlaczu pojawi się pierwsza pozycja (nr 1) na liście definicji klawisza tego rodzaju

DEFINIOWANIE TOWARÓW
1 WYBIERZ TOWAR

Sposób wyboru pozycji z listy patrz rozdział 4. *Wprowadzanie danych* na stronie 23.

W celu definicji klawisza rodzaju TOWAR należy kolejno zdefiniować jego parametry:

1 WYBIERZ TOWAR - wybrać z bazy towarowej odpowiedni towar (WEDŁUG NAZWY lub WEDŁUG NUMERU TOWARU), który zostanie przypisany do klawisza

2 SPRZEDAĆ 1 SZTUKĘ - określić ilość sprzedawanego towaru

Jeżeli towar ma zostać sprzedany automatycznie zawsze w ilości równej 1, należy włączyć opcję, jeżeli natomiast ilość ma być możliwa do wprowadzenia podczas sprzedaży towaru, należy opcję wyłączyć. Opcja ta ma znaczenie tylko w komputerowym trybie sprzedaży. Domyślnie opcja jest wyłączona.

3 WPROWADZIĆ CENĘ - wprowadzić cenę jednostkową sprzedawanego towaru

Jeżeli towar ma zostać sprzedany automatycznie zawsze w przypisanej w bazie cenie jednostkowej, należy wyłączyć opcję, jeżeli natomiast cena ma być możliwa do wprowadzenia podczas sprzedaży towaru, należy opcję włączyć. Opcja ta ma znaczenie tylko w komputerowym trybie sprzedaży. Domyślnie opcja jest wyłączona.

4 ZAKOŃCZYĆ PARAGON - określić, czy po sprzedaży towaru ma nastąpić po zakończeniu paragonu

Jeżeli po sprzedaży towaru paragon ma zostać automatycznie zakończony z domyślną formą płatności (patrz rozdział 2.6.2.15 [2 6 02 15] [B F B O] *Domyślna płatność* na stronie 117), należy włączyć opcję. Ten sposób sprzedaży może być wykorzystany np. do szybkiej sprzedaży biletów, pieczywa – każde naciśnięcie klawisza spowoduje wydruk paragonu z jedną pozycją sprzedaży, zapłaconego np. gotówką. Domyślnie opcja jest wyłączona.

Sposób włączania/wyłączania opcji patrz rozdział 4 *Wprowadzanie danych* na stronie 23.

W celu zapisu wprowadzonej definicji klawisza należy:

- nacisnąć klawisz **Razem**
lub
- wybrać ostatnią pozycję na liście parametrów (**5 ZAPISZ TOWAR**)



DEFINIOWANIE TOWARÓW
5 ZAPISZ TOWAR

Sygnal dźwiękowy potwierdzi poprawne wykonanie operacji.

W celu rezygnacji z zapisu definicji klawisza należy nacisnąć klawisz *Wyjdź*



2.1.2.1.2 Definiowanie klawisza dostępu do funkcji

Po wybraniu rodzaju definicji klawisza – FUNKCJA, na wyświetlaczu pojawi się pierwsza pozycja (nr 01) na liście dostępnych funkcji kasy

FUNKCJA
01*LOGOWANIE

Sposób wyboru pozycji z listy patrz rozdział 4. *Wprowadzanie danych* na stronie 23.

Poniżej przedstawiona jest lista dostępnych funkcji do wyboru.

Lp.	Funkcja
01	LOGOWANIE – włączenie kasjera
02	WYLOGOWANIE – wyłączenie kasjera
03	KONIEC ZMIANY Wydruk raportu ZAMKNIĘCIE ZMIANY aktualnie zalogowanego kasjera oraz jego wylogowanie
05	WYPŁATA Z KASY
06	ZESTAW RAPORTÓW Wydruk zestawu raportów zdefiniowanych dla rodzaju zalogowanego kasjera (również domyślnego)
07	M/PLATFORM Obsługa dodatkowych usług dostarczanych poprzez system M/platform
08	WYŚWIETLANIE ZEGARA
09	OPAKOWANIA ZWROTNE Zatwierdzenie przyjęcia wybranego opakowania zwrotnego
10	ODCZYT Z WAGI Odczyt wyniku ważenia bezpośrednio z podłączonej wagi na pozycję sprzedaży towaru ważonego
11	DOWAŻANIE Bieżący odczyt wyniku ważenia z podłączonej wagi
12	OTWARCIE SZUFLADY Otwarcie szuflady poza operacjami, które tego wymagają tj. zamknięcie paragonu.
12	SPRAWDZENIE CENY* wg kodu kreskowego Wyświetlenie jednostki miary oraz ceny jednostkowej towaru wyszukanego za pomocą kodu kreskowego; brak możliwości sprzedaży towaru z tego poziomu
13	LISTA PODRĘCZNA* Przejsie jednorazowe do listy towarów ograniczonej do wskazanych towarów z bazy; umieszczenie towaru na liście podręcznej następuje przez ustawienie odpowiedniego parametru w definicji danego towaru
14	NIP NABYWCY* Możliwość wprowadzenia NIPu nabywcy i wydrukowanie go na paragonie
16	NUMER BEZ SPRZEDAŻY* Możliwość wprowadzenia dowolnego numeru i wydrukowanie go na paragonie w celach informacyjnych (np. numer klienta, karty lojalnościowej)
17	PODGLĄD PARAGONU Wysunięcie lub wsunięcie wysuniętego paragonu; w przypadku kontynuowania sprzedaży (anulowanie lub wystawianie pozycji sprzedaży, kończenie lub anulowanie paragonu) nastąpi automatyczne wsunięcie wysuniętego wcześniej paragonu, w celu zapewnienia braku pustych linii na wydruku
18	WYŁĄCZENIE KASY

Lp.	Funkcja
19	MENU Przejsie do obsługi menu kasy
20	DEFINICJA TOWARU
21	NAZWY I KURSY WALUT
22	ZMIANA WALUTY EWIDENCYJNEJ
23	R. DOBOWY FISKALNY
24	R. FINANSOWY PODATKOWY
25	R. SZCZEGÓŁOWY SPRZEDAŻY ZERUJĄCY
26	R. SZCZEGÓŁOWY SPRZEDAŻY
27	R. SPRZEDAŻY WEDŁUG GRUP ZERUJĄCY
28	R. SPRZEDAŻY WEDŁUG GRUP
29	R. ZWROTÓW OPAKOWAŃ ZERUJĄCY
30	R. ZWROTÓW OPAKOWAŃ
31	R. KOŃCA ZMIANY KASJERA Zamknięcie zmiany wybranego kasjera i wydruk odpowiedniego raportu
32	R. STANU KASY KASJERA
33	RAPORT DANYCH O TOWARACH
34	RAPORT OKRESOWY
35	RAPORT MIESIĘCZNY ZA POPRZEDNI
36	RAPORT OKRESOWY MIESIĄC BIEŻĄCY
37	RAPORT KONFIGURACJI
38	RAPORT STANU MODUŁU
39	WYDRUKI Z KOPII Wydruk danych z dokumentów zapisanych w pamięci chronionej (wybór dokumentów przy pomocy filtrów)
40	OSTATNI PARAGON Wydruk danych z ostatniego paragonu zapisanego w pamięci chronionej
41	USŁUGA CZASOWA* Możliwość przełączenia kasy na tryb sprzedaży usług czasowych
42	WYDRUK KWITU Wydruk kwitu usługi czasowej
43	KWITY W PAMIĘCI
44	ZMIANA CENY Możliwość zmiany w bazie towarowej ceny jednostkowej wybranego towaru
45	ROZLICZENIE ZALICZKI* Możliwość rozliczenia przy danej pozycji sprzedaży wcześniej pobranej zaliczki
46	PRZEŁĄCZ SIEĆ WIFI Możliwość wyboru sieci WiFi spośród zapamiętanych konfiguracji (np. w celu zmiany bieżącej sieci)

* **UWAGA:** Jedyne możliwości wywołania funkcji to wcześniejsze przypisanie funkcji do klawisza (nie ma dostępu do funkcji np. z poziomu menu)

Sygnal dźwiękowy potwierdzi dokonanie wyboru i jednocześnie zapis definicji klawisza.

W celu rezygnacji z zapisu definicji klawisza należy nacisnąć klawisz *Wyjdź*



Dostęp do funkcji uzależniony jest od uprawnień przyznanych danemu kasjerowi (analogicznie jak dostęp do funkcji z poziomu menu). W przypadku wywołania funkcji, do której kasjer nie ma uprawnień na wyświetlaczu pojawi się odpowiednia informacja.

2.1.2.1.3 Definiowanie klawisza formy płatności

Po wybraniu rodzaju definicji klawisza – PŁATNOŚĆ, na wyświetlaczu pojawi się pierwsza pozycja na liście zdefiniowanych form płatności (1 GOTÓWKA - domyślnie zdefiniowana)



Sposób wyboru pozycji z listy patrz rozdział 4. *Wprowadzanie danych* na stronie 23.

W celu możliwości wyboru form płatności innych niż gotówka muszą one zostać wcześniej zdefiniowane (patrz rozdział 2.1.4 [2 1 4] [B A D] *Płatności* na stronie 81).

Po zatwierdzeniu wyboru jednej z form płatności (np. 1 GOTÓWKA), na ekranie pojawi się żądanie wprowadzenia wartości

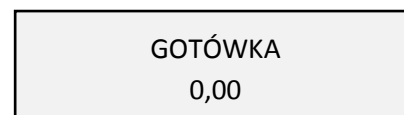

Jeżeli dany klawisz płatności ma funkcjonować przy zakończeniu paragonu jak zapłata np. banknotem 20 zł, to należy wprowadzić wartość 20,00. Domyślna wartość 0,00 będzie traktowana jak zakończenie paragonu z zapłatą takiej kwoty w wybranej formie płatności, której brakuje do opłacenia całego paragonu.

Po wybraniu odpowiedniej wartości należy ją zatwierdzić, a sygnał dźwiękowy potwierdzi zapis wprowadzonej definicji klawisza



W celu rezygnacji z zapisu definicji klawisza należy nacisnąć klawisz *Wyjdź*



UWAGA: Jeżeli klawisz płatności ma funkcjonować przy zakończeniu paragonu jak zapłata o wprowadzonej wartości to muszą być spełnione nast. warunki:

- opcja PŁATNOŚĆ KOŃCZY PARAGON musi być włączona (patrz rozdział 2.6.2.12 [2 6 02 12] [B F B L] *Płatność kończy paragon* na stronie 117)
- nie należy wprowadzać kwoty zapłaty przed naciśnięciem danego klawisza płatności

2.1.2.1.4 Definiowanie klawisza płatności walutowych

Po wybraniu rodzaju definicji klawisza – WALUTA, na wyświetlaczu pojawi się pierwsza pozycja na liście zdefiniowanych walut (np. 1 EUR)



Sposób wyboru pozycji z listy patrz rozdział 4. *Wprowadzanie danych* na stronie 23.

W celu możliwości wyboru płatności walutowych muszą one zostać wcześniej zdefiniowane (patrz rozdział 2.1.5.1 [2 1 5 1] [B A E A] *Nazwy i kursy* na stronie 83).

Po zatwierdzeniu wyboru jednej z walut (np. EUR), na wyświetlaczu pojawi się żądanie wprowadzenia wartości



EUR 0,00

Jeżeli dany klawisz ma funkcjonować przy zakończeniu paragonu jak zapłata np. banknotem 20 euro, to należy wprowadzić wartość 20,00. Domyślna wartość 0,00 będzie traktowana jak zakończenie paragonu z zapłatą takiej kwoty w wybranej walucie, której brakuje do opłacenia całego paragonu.

Po wybraniu odpowiedniej wartości należy ją zatwierdzić, a sygnał dźwiękowy potwierdzi zapis wprowadzonej definicji klawisza



W celu rezygnacji z zapisu definicji klawisza należy nacisnąć klawisz *Wyjdź*



2.1.2.1.5 Definiowanie klawisza rabatu lub narzutu

Po wybraniu rodzaju definicji klawisza – RABATY/NARZUTY, na wyświetlaczu pojawi się pierwsza pozycja na liście dostępnych typów rabatów i narzutów

RABATY/NARZUTY 1 RABAT PROCENTOWY

Sposób wyboru pozycji z listy patrz rozdział 4. *Wprowadzanie danych* na stronie 23.

Dostępne rodzaje typów rabatów i narzutów:

- 1 RABAT PROCENTOWY**
- 2 NARZUT PROCENTOWY**
- 3 RABAT KWOTOWY**
- 4 NARZUT KWOTOWY**

Po zatwierdzeniu wyboru jednego z typów rabatu/narzutu (np. 1 RABAT PROCENTOWY) na wyświetlaczu pojawi się żądanie wyboru, w jaki sposób definiowany rabat/narzut będzie mógł być udzielany



RABAT PROCENTOWY 1 TYLKO NA POZYCJE
--

Dostępne możliwości :

- | | |
|---------------------------------|---|
| 1 TYLKO NA POZYCJE | klawisz może być użyty przy wystawianiu paragonu, do udzielenia rabatu/narzutu do pojedynczej pozycji na paragonie |
| 2 TYLKO NA PARAGON | klawisz może być użyty w podsumowaniu paragonu, do udzielenia rabatu/narzutu na cały paragon |
| 3 NA POZYCJE LUB PARAGON | klawisz może być użyty zarówno przy wystawianiu paragonu (rabat/narzut do pojedynczej pozycji na paragonie), jak i w podsumowaniu paragonu (rabat/narzut na cały paragon) |

Po zatwierdzeniu wyboru sposobu udzielania rabatu/narzutu, na wyświetlaczu pojawi się żądanie wprowadzenia wysokości wybranego rabatu/narzutu.

W przypadku rabatu/narzutu procentowego należy wprowadzić procent rabatu/narzutu



WART. RABATU LUB NARZUTU 0 %

W przypadku rabatu/narzutu kwotowego należy wprowadzić wartość rabatu/narzutu



RABAT LUB NARZUT:
0,00

Jeżeli dany klawisz rabatu/narzutu ma funkcjonować jak udzielenie rabatu danej wysokości, to należy wprowadzić tę wartość. Domyślna wartość 0% lub 0,00 wymusi wprowadzenie odpowiednio procentu lub wartości rabatu/narzutu dopiero przy naciśnięciu zdefiniowanego klawisza w trybie sprzedaży.

Po wprowadzeniu odpowiedniej wartości należy ją zatwierdzić, a sygnał dźwiękowy potwierdzi zapis wprowadzonej definicji klawisza



W celu rezygnacji z zapisu definicji klawisza należy nacisnąć klawisz *Wyjdź*



UWAGA: W trybie sprzedaży kasa nie kontroluje, czy dla zdefiniowanych klawiszy rabatu/narzutu procentowego wartość udzielanego rabatu/narzutu nie przekracza ustawionych wartości maksymalnych (patrz rozdział 2.6.2.7 [2 6 02 07] [B F B G] Maksymalny rabat na stronie 116, 2.6.2.8 [2 6 02 08] [B F B H] Maksymalny narzut na stronie 116). **Dzięki temu istnieje możliwość zdefiniowania klawiszy stałych poziomów dozwolonego rabatu/narzutu procentowego, przy jednoczesnej blokadzie udzielania rabatu dowolnej wysokości (wartości maksymalne rabatu/narzutu ustawione na 0%).**

2.1.2.2 [2 1 2 2] [B A B B] Kasowanie

MENU > 2 FUNKCJE KIEROWNIKA > 1 KONFIGURACJA > 2 KLAWISZE SKRÓTU > 2 KASOWANIE

Funkcja umożliwia kasowanie zdefiniowanego wcześniej klawisza skrótu z pamięci kasy.

Po wywołaniu funkcji na wyświetlaczu pojawi się żądanie naciśnięcia klawisza lub kombinacji klawiszy, który będzie skasowany

NACIŚNIJ KLAWISZ DO
SKASOWANIA ALBO <WYJ>

Sygnał dźwiękowy potwierdzi dokonanie wyboru i definicja klawisza zostanie usunięta.

2.1.3 [2 1 3] [B A C] Usługa czasowa

MENU > 2 FUNKCJE KIEROWNIKA > 1 KONFIGURACJA > 3 USŁUGA CZASOWA

Możliwa jest sprzedaż usług naliczanych co pewien okres i dodatkowo ze zmieniającą się w tym czasie ceną. Tryb sprzedaży takich specyficznych usług może być wykorzystany np. przy obsłudze parkingu, wypożyczalni itp. Aby przejść do pracy w trybie sprzedaży usługi czasowej należy przypisać funkcję 41 USŁUGA CZASOWA do zdefiniowanego klawisza (patrz rozdział 2.1.2.1.2 *Definiowanie klawisza dostępu do funkcji* na stronie 76). Wybranie klawisza włącza automatycznie *Usługę czasową* jako aktualny tryb sprzedaży.

Możliwa jest elastyczna konfiguracja sprzedawanych usług czasowych. Odpowiednia konfiguracja ma na celu automatyzację procesu naliczania należności za wykonaną usługę, w celu jej sprawnego sprzedania. Kasa nalicza należność za wykonaną usługę w oparciu o szczegółowo zdefiniowane cenniki, generuje i drukuje kwit zawierający odpowiednie informacje na temat usługi oraz umożliwia wystawienie paragonu.

2.1.3.1 [2 1 3 1] [B A C A] Ustawienia ogólne

MENU > 2 FUNKCJE KIEROWNIKA > 1 KONFIGURACJA > 3 USŁUGA CZASOWA > 1 USTAWIENIA OGÓLNE

Konfiguracja podstawowych parametrów usługi czasowej.

2.1.3.2 [2 1 3 2] [B A C B] Ustawienia wydruku

MENU > 2 FUNKCJE KIEROWNIKA > 1 KONFIGURACJA > 3 USŁUGA CZASOWA > 2 USTAWIENIA WYDRUKU

Wskazanie informacji, które mają być drukowane na kwicie i paragonie przy usłudze czasowej.

2.1.3.3 [2 1 3 3] [B A C C] Ustawienia cenników

MENU > 2 FUNKCJE KIEROWNIKA > 1 KONFIGURACJA > 3 USŁUGA CZASOWA > 3 USTAWIENIA CENNIKÓW

Konfiguracja cenników usługi czasowej, w oparciu o które automatycznie będą naliczane należności za wykonaną usługę.

2.1.4 [2 1 4] [B A D] Płatności**2.1.4.1 [2 1 4 1] [B A D A] Definiowanie**

MENU > 2 FUNKCJE KIEROWNIKA > 1 KONFIGURACJA > 4 PŁATNOŚCI > 1 DEFINIOWANIE

Funkcja umożliwia definiowanie dodatkowych rodzajów środków płatniczych, jakimi klient może płacić za paragon tj. karta płatnicza, bon i in. Płatność gotówką została już w kasie zdefiniowana (pozycja nr 1, bez możliwości edycji) i oznaczona jako płatność domyślna. Możliwe jest zdefiniowanie dodatkowych 6 form płatności. Nazwa płatności może składać się z maksimum 20 znaków.

Każdej płatności należy przypisać typ, spośród listy dostępnych typów oraz można przypisać jeden ze zdefiniowanych wcześniej terminali do obsługi płatności bezgotówkowych (patrz rozdział 2.6.5.4 [2 6 05 04] [B F E D] Ustawienia terminali na stronie 123). Typy płatności zostały odgórnie narzucone przez ustawodawcę.

Po wywołaniu funkcji na wyświetlaczu pojawia się pierwsza pozycja (1 GOTÓWKA) z listy form płatności w walucie ewidencyjnej

DEFINIOWANIE
1 GOTÓWKA

Sposób wyboru pozycji z listy patrz rozdział 4. *Wprowadzanie danych* na stronie 23.

Po wybraniu i zatwierdzeniu odpowiedniej pozycji listy płatności (pustej lub zdefiniowanej) np. 2 na wyświetlaczu pojawi się żądanie przypisania płatności do odpowiedniego typu – pojawi się pozycja z listy dostępnych typów płatności (domyślna lub wcześniej już przypisana)

TYP PŁATNOŚCI
1*GOTÓWKA

Sposób wyboru pozycji z listy patrz rozdział 4. *Wprowadzanie danych* na stronie 23.

Po wybraniu i zatwierdzeniu odpowiedniego typu płatności na wyświetlaczu pojawi się żądanie wprowadzenia nazwy definiowanej płatności - zostanie włączony tryb edycji i pojawi się migający kursor wskazujący miejsce wpisywania znaków

NAZWA PŁATNOŚCI [0/20]
-

Po wprowadzeniu odpowiednich danych należy je zatwierdzić (np. KARTA PŁAT.)

NAZWA PŁATNOŚCI [11/20]
KARTA PŁAT._



Sygnał dźwiękowy potwierdzi poprawne wykonanie operacji.

W przypadku wyboru płatności bezgotówkowej istnieje możliwość przypisania do tej płatności odpowiedniego terminala płatniczego, który wcześniej został podłączony i skonfigurowany. Dzięki temu po wyborze danej płatności przy zakończeniu paragonu następuje automatyczna próba autoryzacji transakcji na przypisanym terminalu.

Na wyświetlaczu pojawi się żądanie wprowadzenia odpowiedzi na pytanie dotyczące przypisania terminala do definiowanej płatności

PRZYPISAĆ TERMINAL DO
PŁATNOŚCI? (T/N)

Sposób wprowadzania odpowiedzi patrz rozdział 4. *Wprowadzanie danych* na stronie 23.

W przypadku decyzji o przypisaniu terminala do płatności, na wyświetlaczu pojawi się żądanie wybrania odpowiedniego terminala, spośród wyświetlonych kolejnych pozycji listy zdefiniowanych wcześniej terminali np. TERMINAL 1 - ZBLIŻENIOWY

WYBIERZ TERMINAL
TERMINAL 1 - ZBLIŻENIOWY

Sposób wyboru pozycji z listy patrz rozdział 4. *Wprowadzanie danych* na stronie 23.

W przypadku próby przypisania terminala przy braku zdefiniowanych terminali odpowiedni komunikat pojawi się na wyświetlaczu.

Następnie na wyświetlaczu pojawi się żądanie wprowadzenia odpowiedzi na pytanie dotyczące rodzaju definiowanej płatności

CZY PŁATNOŚĆ JEST BONEM?
(T/N)

Sposób wprowadzania odpowiedzi patrz rozdział 4. *Wprowadzanie danych* na stronie 23.

W przypadku wybrania przy zakończeniu paragonu formy płatności, która została określona w definicji jako bon, kasa uniemożliwi wypłatę reszty (jeżeli bon będzie miał większą wartość niż wymagana zapłata za paragon).

Po wprowadzeniu odpowiedzi nastąpi zapis definicji płatności. Sygnał dźwiękowy potwierdzi poprawne wykonanie operacji i wywołany zostanie ekran wyboru kolejnej płatności do zdefiniowania lub modyfikacji.

Płatność GOTÓWKA nie ma możliwości edycji i w przypadku wybrania tej pozycji do definiowania odpowiedni komunikat również pojawi się na wyświetlaczu.

Pierwsze trzy formy płatności (nr 1 – 3, w tym domyślnie zdefiniowana GOTÓWKA) zostały już wstępnie przypisane do klawiszy i są dostępne (po zdefiniowaniu) w podsumie paragonu:

1 GOTÓWKA –



2 –



naciśnij i przytrzymaj

naciśnij

3 –



Pozostałe 4 formy płatności dostępne będą:

- po wcześniejszym zdefiniowaniu przez kasjera klawiszy skrótów w rodzaju PŁATNOŚĆ (patrz rozdział 2.1.2.1.3 *Definiowanie klawisza formy płatności* na stronie 78) lub
- z listy zawierającej wszystkie zdefiniowane formy płatności (również w walutach obcych), do której dostęp umożliwia domyślnie zdefiniowany klawisz



2.1.4.2 [2 1 4 2] [B A D B] Kasowanie

MENU > 2 FUNKCJE KIEROWNIKA > 1 KONFIGURACJA > 4 PŁATNOŚCI > 2 KASOWANIE

Funkcja umożliwia skasowanie zdefiniowanej wcześniej formy płatności z pamięci kasy.

Po wywołaniu funkcji na wyświetlaczu pojawi się pierwsza pozycja z listy dostępnych form płatności



Sposób wyboru pozycji z listy - patrz rozdział 4. *Wprowadzanie danych* na stronie 23.

Po wybraniu i zatwierdzeniu właściwej pozycji z listy dostępnych form płatności (np. 3) na wyświetlaczu pojawi się żądanie ostatecznego zatwierdzenia decyzji usunięcia formy płatności z kasy

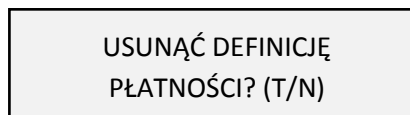

Sposób wprowadzania odpowiedzi patrz rozdział 4 *Wprowadzanie danych* na stronie 23. Po zatwierdzeniu następuje usunięcie płatności, sygnał dźwiękowy potwierdzi wykonanie tej operacji. Następnie zostanie wywołany ekran wyboru kolejnej pozycji do skasowania.

Nie ma możliwości usunięcia płatności 1 GOTÓWKA i w przypadku wybrania tej pozycji do kasowania odpowiedni komunikat pojawi się na wyświetlaczu.

2.1.5 [2 1 5] [B A E] Waluty

2.1.5.1 [2 1 5 1] [B A E A] Nazwy i kursy

MENU > 2 FUNKCJE KIEROWNIKA > 1 KONFIGURACJA > 5 WALUTY > 1 NAZWY I KURSY

DEFINIOWANIE

Funkcja umożliwia zdefiniowanie 8 walutowych form płatności, posiadających nazwę płatności, typ, nazwę waluty i kurs wymiany. Zaleca się wprowadzić jako nazwę skrótów walut stosowanych przez NBP np. EUR, USD. Typ płatności *WALUTA OBCA* jest nadawany przez kasę automatycznie (typy płatności zostały ogólnie narzucone przez ustawodawcę i są drukowane w rozliczeniu płatności na paragonie).

Zdefiniowane walutowe formy płatności dostępne są w podsumie paragonu, z listy zawierającej wszystkie zdefiniowane formy płatności (również w walutach obcych); dostęp do listy umożliwia domyślnie zdefiniowany klawisz



Jeżeli płatność walutowa nie ma być używana, należy ją wykasować funkcją *KASOWANIE*.

KASOWANIE

Aby skasować walutę należy postępować analogicznie jak w przypadku definiowania tzn. wybrać funkcję *KASOWANIE*, następnie pozycję odpowiedniej waluty i potwierdzić decyzję naciskając klawisz *Zatwierdź*. Waluta zostanie usunięta, a sygnał dźwiękowy potwierdzi poprawne wykonanie operacji.

2.1.5.2 [2 1 5 2] [B A E B] Reszta w walucie

MENU > 2 FUNKCJE KIEROWNIKA > 1 KONFIGURACJA > 5 WALUTY > 2 RESZTA W WALUCIE

Możliwe jest wybór, czy reszta ma być wypłacana w walucie ewidencyjnej (złotych lub euro po zmianie waluty), czy w ostatniej wprowadzonej walucie przy płatności paragonu (ewidencyjnej lub jednej z dodatkowych). Włączenie opcji ma znaczenie tylko wtedy, kiedy na paragonie użyto płatności walutowych i wystąpiła reszta.

Sposób włączenia opcji - patrz rozdział 4. *Wprowadzanie danych* na stronie 23.

2.1.5.3 [2 1 5 3] [B A E C] Wydruk równowartości

MENU > 2 FUNKCJE KIEROWNIKA > 1 KONFIGURACJA > 5 WALUTY > 3 WYDRUK RÓWNOWARTOŚCI

Możliwe jest włączenie na paragonie wydruku równowartości sumy paragonu w danej walucie. Po włączeniu opcji będzie drukowany wprowadzony kurs wymiany oraz wyliczona automatycznie kwota równowartości. Funkcja ta może zostać użyta np. w okresie przed przejściem na euro w celu porównania wartości paragonu w dotychczasowej i nowej walucie.

Sposób włączenia opcji - patrz rozdział 4. *Wprowadzanie danych* na stronie 23.

2.1.5.4 [2 1 5 4] [B A E D] Waluta ewidencyjna

MENU > 2 FUNKCJE KIEROWNIKA > 1 KONFIGURACJA > 5 WALUTY > 4 WALUTA EWIDENCYJNA

Funkcja pozwala zdefiniować z wyprzedzeniem, kiedy, na jaką walutę oraz wg jakiego kursu wymiany zostanie zmieniona waluta podstawowa w kasie np. zmiana ze złotych na euro. Kasa umożliwia określenie daty, godziny i minuty wprowadzenia zmiany.

WYZEROWAĆ LICZNIKI

Jeżeli opcja zostanie włączona to przed zmianą waluty należy dokonać na kasie rozliczenia sprzedaży i kasjerów w starej walucie przez wydruk odpowiednich raportów lub przez odczyt z komputera. Jeżeli jednak liczniki nie mają zostać skasowane, pozostawiamy opcję nie włączoną.

PRZELICZYĆ CENY

Jeżeli ceny towarów zostaną przeliczone i przesłane przez oprogramowanie działające na podłączonym komputerze albo ręcznie przez użytkownika, to pozostawiamy opcję nie włączoną.

Sposób włączenia opcji - patrz rozdział 4. *Wprowadzanie danych* na stronie 23.

2.1.5.5 [2 1 5 5] [B A E E] Zmiana waluty ewidencyjnej

MENU > 2 FUNKCJE KIEROWNIKA > 1 KONFIGURACJA > 5 WALUTY > 5 ZMIANA WALUTY EWIDENCYJNEJ

Od wprowadzonej daty i godziny przejścia na nową walutę (patrz rozdział 2.1.5.4 [2 1 5 4] [B A E D] *Waluta ewidencyjna* wyżej), przy próbie wystawienia paragonu kasa wyświetli informację: *ZMIANA WALUTY DO WYKONANIA*. Do czasu zmiany waluty w kasie dalsza sprzedaż nie będzie możliwa i każda próba wystawiania paragonu będzie powodowała wyświetlenie powyższej informacji.



UWAGA: W przypadku, jeżeli użytkownik nie zamierza jeszcze zmieniać waluty ewidencyjnej (np. data zmiany została błędnie wprowadzona) należy zmienić datę w definicji waluty (patrz rozdział 2.1.5.4 [2 1 5 4] [B A E D] Waluta ewidencyjna na stronie 84).

W celu przełączenia kasy na nową walutę należy wykonać następujące czynności:

- Wykonać raport fiskalny dobowy (jeżeli nie został wykonany po ostatniej sprzedaży).
- Jeżeli kasa współpracuje z komputerem i programem magazynowym, należy wykonać odczyt danych o sprzedaży z kasy. Jeżeli program magazynowy dysponuje opcją przeliczania i zmiany cen w kasach (np. z cen w złotych na ceny w euro), należy jej użyć oraz nie włączać opcji przeliczenia cen automatycznie przez kasę podczas definiowania zmiany waluty.
- Jeżeli przy definiowaniu waluty nie włączono opcji kasowania niefiskalnych liczników:
 - Wykonać raport szczegółowy sprzedaży i raport zwrotów opakowań z zerowaniem liczników.
 - Wykonać raport sprzedaży wg grup z zerowaniem liczników.
 - Wykonać raporty zamknięcia zmian wszystkich kasjerów (w tym sumacyjnych) w celu ich rozliczenia.
- Jeżeli nie wykonano zmiany cen za pomocą programu magazynowego i nie włączono opcji przeliczenia cen przez kasę automatycznie podczas definiowania waluty, należy je przeliczyć i zmienić w kasie ręcznie.

Po wykonaniu powyższych operacji zostanie na kasie rozliczony okres sprzedaży w bieżącej walucie. Należy teraz przejść do funkcji *ZMIANA WALUTY EWIDENCYJNEJ* i ją uruchomić. Następnie wykona się operacja przeliczenia cen i zerowania liczników sprzedaży (o ile włączono te opcje przy definiowaniu waluty ewidencyjnej) oraz operacja zmiany waluty. Na koniec wydrukuje się raport z wykonania operacji zmiany waluty. **Nie należy w tym czasie wyłączać kasy.**

Możliwe jest dokonanie 30 zmian waluty ewidencyjnej. Po osiągnięciu limitu zmian sprzedaż na kasie jest możliwa jedynie w walucie ewidencyjnej po ostatnio wprowadzonej zmianie.



UWAGA: Jeżeli po zmianie waluty ewidencyjnej kasa ma przyjmować inne walutowe formy płatności (np. złotówki), należy zdefiniować kursy i nazwy tych walut (patrz rozdział 2.1.5.1 [2 1 5 1] [B A E A] Nazwy i kursy na stronie 83), ponieważ dotychczas zdefiniowane ustawienia zostaną usunięte podczas zmiany waluty ewidencyjnej.

2.1.6 [2 1 6] [B A F] Grupy towarowe**2.1.6.1 [2 1 6 1] [B A F A] Definiowanie****MENU > 2 FUNKCJE KIEROWNIKA > 1 KONFIGURACJA > 6 GRUPY TOWAROWE > 1 DEFINIOWANIE**

Funkcja umożliwia wprowadzenie do pamięci kasy nazw grup towarowych. Nazwy te używane są m.in. w Raporcie sprzedaży według grup. Możliwe jest zdefiniowanie 99 grup. Nazwa może składać się z 19 znaków.

Po wywołaniu funkcji na wyświetlaczu pojawi się żądanie wprowadzenia numeru grupy, od której rozpocznie się wyświetlanie listy grup towarowych – podpowiadany jest numer 1

PODAJ NUMER POCZĄTKOWY 1

Wprowadź odpowiedni numer grupy np. 20, a następnie go zatwierdź

PODAJ NUMER POCZĄTKOWY 20



Na wyświetlaczu pojawi się pozycja z numerem wybranej grupy (np. 20) z listy grup towarowych

DEFINIOWANIE
20

Sposób wyboru pozycji z listy patrz rozdział 4. *Wprowadzanie danych* na stronie 23.

Po wybraniu i zatwierdzeniu odpowiedniej pozycji z listy grup towarowych (pustej lub wcześniej zdefiniowanej) np. 21, na wyświetlaczu pojawi się żądanie wprowadzenia nazwy definiowanej grupy - zostanie włączony tryb edycji i pojawi się migający kursor wskazujący miejsce wpisywania znaków

NAZWA GRUPY [0/19]
-

Po wprowadzeniu odpowiednich danych należy je zatwierdzić (np. PIECZYWO)

NAZWA GRUPY [8/19]
PIECZYWO_



Sygnał dźwiękowy potwierdzi poprawne wykonanie operacji i wywołany zostanie ekran wyboru kolejnej grupy do zdefiniowania.

W celu opuszczenia funkcji należy nacisnąć klawisz *Wyjdź*



UWAGA: Towary z grupy nr 15 oraz od 90 do 99 mogą być wyłączone z funkcji udzielania rabatu i narzutu po włączeniu opcji RABAT/NARZUT SPECJALNY (patrz rozdział 2.6.2.13 [2 6 02 13] [B F B M] Rabat/narzut specjalny na stronie 117).

2.1.6.2 [2 1 6 2] [B A F B] Kasowanie

MENU > 2 FUNKCJE KIEROWNIKA > 1 KONFIGURACJA > 6 GRUPY TOWAROWE > 2 KASOWANIE

Funkcja umożliwi skasowanie zdefiniowanej wcześniej grupy towarowej z pamięci kasy.

Po wywołaniu funkcji na wyświetlaczu pojawi się żądanie wprowadzenia numeru grupy, od której rozpocznie się wyświetlanie listy zdefiniowanych grup towarowych – podpowiadany jest numer 1

PODAJ NUMER POCZĄTKOWY
1

Wprowadź odpowiedni numer grupy np. 20, a następnie go zatwierdź

PODAJ NUMER POCZĄTKOWY
20



Na wyświetlaczu pojawi się pozycja z wybranym numerem grupy (np. 20) lub w przypadku braku grupy o takim numerze - pierwszej kolejnej (np. 21) z listy zdefiniowanych grup towarowych

KASOWANIE
21 PIECZYWO

Sposób wyboru pozycji z listy patrz rozdział 4. *Wprowadzanie danych* na stronie 23.

Po wybraniu i zatwierdzeniu właściwej pozycji z listy zdefiniowanych grup towarowych (np. 21 PIECZYWO) na wyświetlaczu pojawi się żądanie ostatecznego zatwierdzenia decyzji usunięcia grupy towarowej z kasy

USUNĄĆ DEFINICJĘ GRUPY?
(T/N)

Sposób wprowadzania odpowiedzi patrz rozdział 4 *Wprowadzanie danych* na stronie 23. Po zatwierdzeniu następuje usunięcie grupy, sygnał dźwiękowy potwierdzi wykonanie tej operacji. Następnie zostanie wywołany ekran wyboru kolejnej pozycji do skasowania.

2.1.7 [2 1 7] [B A G] Jednostki miary

2.1.7.1 [2 1 7 1] [B A G A] Definiowanie

MENU > 2 FUNKCJE KIEROWNIKA > 1 KONFIGURACJA > 7 JEDNOSTKI MIARY > 1 DEFINIOWANIE

Funkcja umożliwia zdefiniowanie jednostek miary sprzedawanych towarów. Po zdefiniowaniu jednostki są wyświetlane i przypisywane do towaru w jego definicji (patrz rozdział 2.1.1 [2 1 1] [B A A] *Towary* na stronie 70), a następnie drukowane na paragonie przy sprzedaży towaru. Przykłady jednostek: szt, opak (opakowanie), but (butelka), kg, tona, litr, dkg. Nazwa jednostki może składać się maksymalnie z 4 znaków. Kasa ma możliwość zdefiniowania 16 jednostek miary.

Sposób definiowania jednostek jest analogiczny do definiowania form płatności (patrz rozdział 2.1.4 [2 1 4] [B A D] *Płatności* na stronie 81).

2.1.7.2 [2 1 7 2] [B A G B] Kasowanie

MENU > 2 FUNKCJE KIEROWNIKA > 1 KONFIGURACJA > 7 JEDNOSTKI MIARY > 2 KASOWANIE

Funkcja umożliwia usunięcie zdefiniowanej wcześniej jednostki miary. Sposób kasowania jednostki jest analogiczny do kasowania formy płatności (patrz rozdział 2.1.4 [2 1 4] [B A D] *Płatności* na stronie 81).

2.1.8 [2 1 8] [B A H] Kasjerzy

2.1.8.1 [2 1 8 1] [B A H A] Definiowanie

MENU > 2 FUNKCJE KIEROWNIKA > 1 KONFIGURACJA > 8 KASJERZY > 1 DEFINIOWANIE

Funkcja umożliwia edycję definicji kasjera, w tym jego nazwy, hasła oraz przypisania go do jednego z rodzajów kasjera. Z rodzaju do jakiego jest przypisany kasjer wynikają uprawnienia tego kasjera, skład zestawu raportów oraz maksymalny rabat i narzut jakiego kasjer może udzielić (patrz rozdział 2.1.9 [2 1 9] [B A I] *Rodzaje kasjerów* na stronie 90). Można zdefiniować do 10 kasjerów. Domyślnie na kasie został zdefiniowany jeden kasjer na pozycji nr 1 (1 KIEROWNIK) z pełnymi uprawnieniami dostępu do funkcji kasy i pustym hasłem oraz kasjerzy sumacyjni (pozycja 8, 9 oraz 10).

Poniżej przedstawiony został sposób definiowania kasjera.

Po wywołaniu funkcji na wyświetlaczu pojawi się pierwsza pozycja z listy kasjerów (nr 1), w celu wybrania kasjera do edycji

DEFINIOWANIE 1 KIEROWNIK

Sposób wyboru pozycji z listy patrz rozdział 4. *Wprowadzanie danych* na stronie 23.

Po wyborze i zatwierdzeniu odpowiedniej pozycji do definiowania z listy kasjerów (pustej lub wcześniej zdefiniowanej) np. nr 2, następuje definiowanie poszczególnych atrybutów danego kasjera i na wyświetlaczu pojawi się pierwsza pozycja na liście atrybutów

EDYCJA KASJERA NR: 2 1 NAZWA

Sposób wyboru pozycji z listy patrz rozdział 4. *Wprowadzanie danych* na stronie 23.

Poniżej znajduje się opis poszczególnych atrybutów.

- 1 NAZWA - wprowadzenie nazwy kasjera
Po wyborze i zatwierdzeniu pozycji, na wyświetlaczu pojawi się żądanie wprowadzenia nazwy kasjera, którą należy wprowadzić (np. NOWAK), a następnie ją zatwierdzić

PODAJ NAZWĘ [5/19]
NOWAK_



Nazwa może składać się maksymalnie z 19 znaków.

- 2 HASŁO - wprowadzenie unikalnego hasła kasjera

Po wyborze i zatwierdzeniu pozycji, na wyświetlaczu pojawi się żądanie wprowadzenia unikalnego hasła kasjera, które należy wprowadzić i zatwierdzić

PODAJ HASŁO [4/13]
N123_



Hasło może składać się maksymalnie z 13 znaków i musi jednoznacznie identyfikować kasjera. W przypadku wprowadzenia hasła, które zostało już wcześniej przypisane innemu kasjerowi na wyświetlaczu pojawi się odpowiednia informacja.

- 3 RODZAJ – przypisanie do kasjera rodzaju kasjera, z którego wynikają jego uprawnienia

Po wyborze i zatwierdzeniu pozycji, na wyświetlaczu pojawi się żądanie wyboru rodzaju kasjera z wyświetlonej listy rodzajów, do którego należy przypisać definiowanego kasjera – wybrać pozycję (np. KASJER), a następnie zatwierdzić

RODZAJ
1 KASJER



Sposób wyboru pozycji z listy patrz rozdział 4. *Wprowadzanie danych* na stronie 23.

W celu zakończenia definiowania danego kasjera i zapisania wszystkich jego atrybutów należy:

- nacisnąć klawisz **Razem**
lub
- wybrać ostatnią pozycję na liście atrybutów
(4 ZAPISZ)



EDYCJA KASJERA NR: 2
4 ZAPISZ

Sygnał dźwiękowy potwierdzi poprawne wykonanie operacji.

W celu opuszczenia funkcji definiowania kasjera bez zapisu wprowadzonych zmian należy nacisnąć klawisz *Wyjdź*



2.1.8.2 [2 1 8 2] [B A H B] Kasowanie

MENU > 2 FUNKCJE KIEROWNIKA > 1 KONFIGURACJA > 8 KASJERZY > 2 KASOWANIE

Funkcja umożliwia usunięcie zdefiniowanego wcześniej kasjera. Sposób kasowania kasjera jest analogiczny do kasowania formy płatności (patrz rozdział 2.1.4 [2 1 4] [B A D] *Płatności* na stronie 81).

2.1.9 [2 1 9] [B A I] Rodzaje kasjerów

W menu znajdują się funkcje pozwalające na edycję i kasowanie rodzaju kasjera oraz funkcje kopiowania i przywracania definicji rodzaju kasjera. Do rodzaju kasjera jest przypisywany każdy kasjer pracujący na kasie. Rodzaj kasjera to zbiór uprawnień, które definiują poziom dostępu do funkcji kasy, np. domyślnie kasjer z uprawnieniami kierownika (KIEROWNIK) ma dostęp do wszystkich funkcji w kasie, natomiast z uprawnieniami kasjera (KASJER) - tylko do funkcji związanych ze sprzedażą. Poziom dostępu można dla danego rodzaju zwiększać lub zmniejszać w zależności od potrzeb.

2.1.9.1 [2 1 9 1] [B A I A] Definiowanie

MENU > 2 FUNKCJE KIEROWNIKA > 1 KONFIGURACJA > 9 RODZAJE KASJERÓW > 1 DEFINIOWANIE

Funkcja umożliwi edycję definicji rodzaju kasjera. Definiowanie kasjera obejmuje nadanie rodzajowi kasjera nazwy, odpowiednich uprawnień, przydzielenie dostępu do zestawu raportów oraz określenie maksymalnego rabatu i narzutu, jaki kasjer może udzielić podczas sprzedaży.

Możliwe jest zdefiniowanie 8 rodzajów kasjera. Domyślnie w kasie zdefiniowane zostały pierwsze cztery rodzaje kasjerów (z możliwością modyfikacji):

1 KASJER, 2 STARSZY KASJER, 3 ADMINISTRATOR, 4 KIEROWNIK

Poniżej przedstawiony został sposób definiowania rodzaju kasjera.

Po wywołaniu funkcji na wyświetlaczu pojawi się pierwsza pozycja z listy rodzajów kasjerów (nr 1), w celu wyboru rodzaju kasjera do edycji

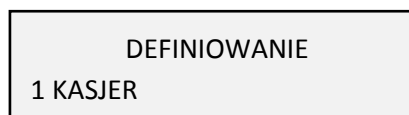

Sposób wyboru pozycji z listy patrz rozdział 4. *Wprowadzanie danych* na stronie 23.

Po wyborze i zatwierdzeniu odpowiedniej pozycji z listy rodzajów kasjerów (pustej lub wcześniej zdefiniowanej) np. nr 5, następuje definiowanie poszczególnych atrybutów danego rodzaju kasjera i na wyświetlaczu pojawi się pierwsza pozycja na liście atrybutów

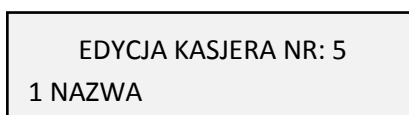

Sposób wyboru pozycji z listy patrz rozdział 4. *Wprowadzanie danych* na stronie 23.

Poniżej znajduje się opis poszczególnych atrybutów rodzaju kasjera.

2.1.9.1.1 NAZWA

1 NAZWA - wprowadzenie nazwy danego rodzaju kasjera

Po wyborze i zatwierdzeniu pozycji, na wyświetlaczu pojawi się żądanie wprowadzenia nazwy rodzaju kasjera, którą należy wprowadzić (np. KASJER II), a następnie ją zatwierdzić

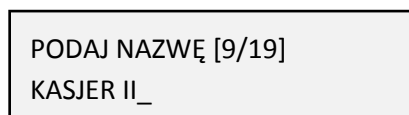

Nazwa może składać się maksymalnie z 19 znaków. Sygnał dźwiękowy potwierdzi zapis do kasy rodzaju kasjera o podanej nazwie z domyślnymi lub ustalonymi wcześniej parametrami.

2.1.9.1.2 UPRAWNIENIA

2 UPRAWNIENIA – przyznanie uprawnień dla danego rodzaju kasjera

Włączenie lub wyłączenie każdego z uprawnień z wyświetlanej listy jest równoznaczne odpowiednio z przyznaniem lub nie danego uprawnienia wybranemu rodzajowi kasjera. Daje to możliwość konfiguracji dostępu do różnych funkcji kasy przez wszystkich kasjerów przypisanych do danego rodzaju kasjera.

Po wyborze i zatwierdzeniu pozycji, na wyświetlaczu pojawi się pierwsza pozycja z listy dostępnych uprawnień, w celu ich odpowiedniego ustawienia

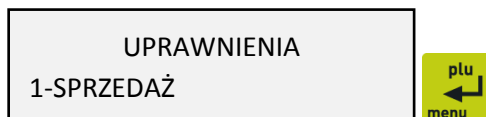

Sposób wyboru pozycji z listy oraz włączenia/wyłączenia opcji patrz rozdział 4. *Wprowadzanie danych* na stronie 23.

Poniżej przedstawiono domyślne uprawnienia dla każdego ze zdefiniowanych fabrycznie rodzajów kasjerów.

Nr	Uprawnienia do funkcji	Rodzaj kasjera			
		Kasjer	Starszy kasjer	Admini- strator	Kierow- nik
1	SPRZEDAŻ Dostęp do funkcji związanych ze sprzedażą towarów i usług, w tym również dostęp do trybu sprzedaży USŁUGA CZASOWA, po wcześniejszym zdefiniowaniu cenników i włączeniu trybu usługi czasowej.	✓	✓		✓
2	KONIEC ZMIANY* Możliwość wydruku raportu ZAMKNIĘCIE ZMIANY dla zalogowanego kasjera. FUNKCJE KASJERA -> KONIEC ZMIANY lub zdefiniowany przez użytkownika klawisz dla funkcji KONIEC ZMIANY lub domyślnie zdefiniowany klawisz	✓	✓	✓	✓
3	R. STAN KASY DLA KASJERA* Możliwość wydruku raportu STAN KASY dla zalogowanego kasjera. Zdefiniowany przez użytkownika klawisz dla funkcji R. STANU KASY KASJERA.			✓	✓
4	WPŁATA DO KASY Możliwość wywołania funkcji WPŁATA DO KASY. FUNKCJE KASJERA -> WPŁATA DO KASY lub zdefiniowany przez użytkownika klawisz dla funkcji WPŁATA DO KASY lub domyślnie zdefiniowany klawisz	✓	✓		✓
5	WYPŁATA Z KASY Możliwość wywołania funkcji WYPŁATA Z KASY. FUNKCJE KASJERA -> WYPŁATA Z KASY lub zdefiniowany przez użytkownika klawisz dla funkcji WYPŁATA Z KASY lub domyślnie zdefiniowany klawisz	✓	✓		✓
6	ZESTAW RAPORTÓW Dostęp do wydruku zestawu raportów zdefiniowanych dla rodzaju zalogowanego kasjera. FUNKCJE KASJERA -> ZESTAW RAPORTÓW lub zdefiniowany przez użytkownika klawisz dla funkcji ZESTAW RAPORTÓW lub domyślnie zdefiniowany klawisz UWAGA: Jeżeli kasjer posiada uprawnienie, to raporty włączone do jego zestawu zostaną wydrukowane, niezależnie od ustawienia uprawnień dostępu kasjera do każdego z raportów oddzielnie.	✓	✓		✓
7	OTWARCIE SZUFLADY Możliwość otwarcia szuflady poza operacjami, które tego wymagają tj. zamknięcie paragonu. Zdefiniowany przez użytkownika klawisz dla funkcji OTWARCIE SZUFLADY	✓	✓	✓	✓

* **UWAGA:** Niezależnie od ustawienia uprawnienia, raport zostanie wydrukowany w ZESTAWIE RAPORTÓW danego kasjera, jeżeli został włączony do jego zestawu raportów i kasjer posiada uprawnienie dostępu do wydruku zestawu.

Nr	Uprawnienia do funkcji	Rodzaj kasjera			
		Kasjer	Starszy kasjer	Admini- strator	Kierow- nik
8	FUNKCJE KIEROWNIKA Dostęp do funkcji w menu FUNKCJE KIEROWNIKA, w którym niezależnie może zostać zablokowany dostęp do kolejnych podmenu.			✓	✓
9	FUNKCJE SERWISOWE Dostęp do funkcji w menu FUNKCJE SERWISOWE.				✓
10	R. DOBOWY FISKALNY* Możliwość wydruku RAPORTU FISKALNEGO DOBOWEGO. FUNKCJE KIEROWNIKA -> RAPORTY ZERUJĄCE -> DOBOWY FISKALNY (wymagany jednoczesny dostęp do menu FUNKCJE KIEROWNIKA uprawnieniem 8) lub zdefiniowany przez użytkownika klawisz dla funkcji R.DOBOWY FISKALNY lub domyślnie zdefiniowany klawisz		✓		✓
11	R. FINANSOWY PODATKOWY* Możliwość wydruku RAPORTU FINANSOWEGO PODATKOWEGO. FUNKCJE KIEROWNIKA -> RAPORTY NIEZERUJĄCE -> FINANSOWY PODATKOWY (wymagany jednoczesny dostęp do menu FUNKCJE KIEROWNIKA uprawnieniami 8) lub zdefiniowany przez użytkownika klawisz do funkcji R. FINANSOWY PODATKOWY			✓	✓
12	R. SZCZEG. SPRZEDAŻY ZER.* Możliwość wydruku zerującego RAPORTU SZCZEGÓŁOWEGO SPRZEDAŻY. FUNKCJE KIEROWNIKA -> RAPORTY ZERUJĄCE -> SZCZEGÓŁOWY SPRZEDAŻY (wymagany jednoczesny dostęp do menu FUNKCJE KIEROWNIKA uprawnieniem 8) lub zdefiniowany przez użytkownika klawisz do funkcji R. SZCZEG. SPRZEDAŻY ZER.				✓
13	R. SZCZEGÓŁOWY SPRZEDAŻY* Możliwość wydruku RAPORTU SZCZEGÓŁOWEGO SPRZEDAŻY. FUNKCJE KIEROWNIKA -> RAPORTY NIEZERUJĄCE -> SZCZEGÓŁOWY SPRZEDAŻY (wymagany jednoczesny dostęp do menu FUNKCJE KIEROWNIKA uprawnieniem 8) lub zdefiniowany przez użytkownika klawisz do funkcji R. SZCZEGÓŁOWY SPRZEDAŻY			✓	✓
14	R. ZWROTÓW OPAKOWAŃ ZER.* Możliwość wydruku zerującego RAPORTU ZWROTÓW OPAKOWAŃ. FUNKCJE KIEROWNIKA -> RAPORTY ZERUJĄCE -> ZWROTÓW OPAKOWAŃ (wymagany jednoczesny dostęp do menu FUNKCJE KIEROWNIKA uprawnieniem 8) lub zdefiniowany przez użytkownika klawisz do funkcji R. ZWROTÓW OPAKOWAŃ ZER.				✓
15	R. ZWROTÓW OPAKOWAŃ Możliwość wydruku RAPORTU ZWROTÓW OPAKOWAŃ. FUNKCJE KIEROWNIKA -> RAPORTY NIEZERUJĄCE -> ZWROTÓW OPAKOWAŃ (wymagany jednoczesny dostęp do menu FUNKCJE KIEROWNIKA uprawnieniem 8) lub zdefiniowany przez użytkownika klawisz do funkcji R. ZWROTÓW OPAKOWAŃ			✓	✓
16	R. SPRZED. W/G GRUP ZER.* Możliwość wydruku zerującego RAPORTU SPRZEDAŻY WEDŁUG GRUP. FUNKCJE KIEROWNIKA -> RAPORTY ZERUJĄCE -> SPRZEDAŻY WEDŁUG GRUP (wymagany jednoczesny dostęp do menu FUNKCJE KIEROWNIKA uprawnieniem 8) lub zdefiniowany przez użytkownika klawisz do funkcji R. SPRZED. W/G GRUP ZER.				✓
17	R. SPRZEDAŻY WEDŁUG GRUP* Możliwość wydruku niezerującego RAPORTU SPRZEDAŻY WEDŁUG GRUP. FUNKCJE KIEROWNIKA -> RAPORTY NIEZERUJĄCE -> SPRZEDAŻY WEDŁUG GRUP (wymagany jednoczesny dostęp do menu FUNKCJE KIEROWNIKA uprawnieniem 8) lub zdefiniowany przez użytkownika klawisz do funkcji R. SPRZEDAŻY WEDŁUG GRUP			✓	✓

* **UWAGA:** Niezależnie od ustawienia uprawnienia, raport zostanie wydrukowany w ZESTAWIE RAPORTÓW danego kasjera, jeżeli został włączony do jego zestawu raportów i kasjer posiada uprawnienie dostępu do wydruku zestawu.

Nr	Uprawnienia do funkcji	Rodzaj kasjera			
		Kasjer	Starszy kasjer	Admini- strator	Kierow- nik
18	R. KOŃCA ZMIANY KASJERA Możliwość wydruku raportu ZAMKNIĘCIE ZMIANY dla dowolnego kasjera z otwartą zmianą. FUNKCJE KIEROWNIKA -> RAPORTY ZERUJĄCE -> KONIEC ZMIANY (wymagany jednoczesny dostęp do menu FUNKCJE KIEROWNIKA uprawnieniem 8) lub zdefiniowany przez użytkownika klawisz do funkcji R.KOŃCA ZMIANY KASJERA				✓
19	R. STANU KASY KASJERA Możliwość wydruku raportu STAN KASY dla dowolnego kasjera z otwartą zmianą. FUNKCJE KIEROWNIKA -> RAPORTY NIEZERUJĄCE -> STANU KASY DLA KASJERA (wymagany jednoczesny dostęp do menu FUNKCJE KIEROWNIKA uprawnieniem 8)			✓	✓
20	RAPORTY OKRESOWE Możliwość wydruku raportów okresowych. FUNKCJE KIEROWNIKA -> RAPORTY NIEZERUJĄCE -> OKRESOWE (wymagany jednoczesny dostęp do menu FUNKCJE KIEROWNIKA uprawnieniem 8) lub zdefiniowany przez użytkownika klawisz do funkcji RAPORT OKRESOWY lub domyślnie zdefiniowany klawisz (dostęp tylko do wydruku raportu okresowego fiskalnego miesięcznego)			✓	✓
21	RAPORT DANYCH O TOW. Możliwość wydruku raportu DANE O TOWARACH. FUNKCJE KIEROWNIKA -> RAPORTY NIEZERUJĄCE -> DANYCH O TOWARACH (wymagany jednoczesny dostęp do menu FUNKCJE KIEROWNIKA uprawnieniem 8) lub zdefiniowany przez użytkownika klawisz do funkcji RAPORT DANYCH O TOW.			✓	✓
22	RAPORT KONFIGURACJI Możliwość wydruku raportów konfiguracji KASJERÓW I ICH RODZAJÓW, USŁUGI CZASOWEJ i INNYCH USTAWIEŃ kasy. FUNKCJE KIEROWNIKA -> RAPORTY NIEZERUJĄCE -> KONFIGURACJI (wymagany jednoczesny dostęp do menu FUNKCJE KIEROWNIKA uprawnieniem 8) lub zdefiniowany przez użytkownika klawisz do funkcji RAPORT KONFIGURACJI			✓	✓
23	DEFINICJA TOWARU Dostęp do funkcji definiowania towarów w bazie. FUNKCJE KIEROWNIKA -> KONFIGURACJA -> TOWARY -> DEFINIOWANIE (wymagany jednoczesny dostęp do menu FUNKCJE KIEROWNIKA uprawnieniem 8 oraz KONFIGURACJA uprawnieniem 26) lub zdefiniowany przez użytkownika klawisz do funkcji DEFINICJA TOWARU			✓	✓
24	NAZWY I KURSY WALUT Dostęp do funkcji definiowania kursów walut. FUNKCJE KIEROWNIKA -> KONFIGURACJA -> WALUTY -> NAZWY I KURSY wymagany jednoczesny dostęp do menu FUNKCJE KIEROWNIKA uprawnieniem 8 oraz KONFIGURACJA uprawnieniem 26) lub zdefiniowany przez użytkownika klawisz do funkcji NAZWY I KURSY WALUT			✓	✓
25	WALUTA EWIDENCYJNA Możliwość wywołania funkcji zmiany waluty ewidencyjnej. FUNKCJE KIEROWNIKA -> KONFIGURACJA -> WALUTY -> ZMIANA WALUTY EWIDENCYJN. (wymagany jednoczesny dostęp do menu FUNKCJE KIEROWNIKA uprawnieniem 8 oraz KONFIGURACJA uprawnieniem 26)			✓	✓
26	KONFIGURACJA Dostęp do podmenu KONFIGURACJA w menu FUNKCJE KIEROWNIKA (wymagany jednoczesny dostęp do menu FUNKCJE KIEROWNIKA uprawnieniem 8). Zapewniony dostęp do podmenu tj. PŁATNOŚCI, GRUPY TOWAROWE, JEDNOSTKI MIARY, niezależnie może zostać zablokowany dostęp do podmenu tj. TOWARY, KASJERZY, RODZAJE KASJERÓW, WALUTY->NAZWY I KURSY.			✓	✓

Nr	Uprawnienia do funkcji	Rodzaj kasjera			
		Kasjer	Starszy kasjer	Admini- strator	Kierow- nik
27	USTAWIENIA KIEROWNIKA Dostęp do podmenu USTAWIENIA w menu FUNKCJE KIEROWNIKA (wymagany jednoczesny dostęp do menu FUNKCJE KIEROWNIKA uprawnieniem 8). Niezależnie może zostać zablokowany dostęp do podmenu tj. USTAWIENIA KASY, WAGI, PARAGONU, KODÓW KRESKOWYCH, czy DANYCH UŻYTKOWNIKA lub funkcji zmiany stawek podatkowych - STAWKI PODATKU.			✓	✓
28	KASJERZY Dostęp do funkcji definiowania kasjerów. FUNKCJE KIEROWNIKA -> KONFIGURACJA -> KASJERZY (wymagany jednoczesny dostęp do menu FUNKCJE KIEROWNIKA uprawnieniem 8 oraz KONFIGURACJA uprawnieniem 26)			✓	✓
29	RODZAJE KASJERÓW Dostęp do funkcji definiowania rodzajów kasjerów. FUNKCJE KIEROWNIKA -> KONFIGURACJA -> RODZAJE KASJERÓW (wymagany jednoczesny dostęp do menu FUNKCJE KIEROWNIKA uprawnieniem 8 oraz KONFIGURACJA uprawnieniem 26)			✓	✓
30	PRZESTAWIENIE ZEGARA Dostęp do funkcji przestawienia zegara. FUNKCJE KIEROWNIKA -> USTAWIENIA -> USTAWIENIA KASY -> PRZESTAWIENIE ZEGARA (wymagany jednoczesny dostęp do menu FUNKCJE KIEROWNIKA uprawnieniem 8, USTAWIENIA uprawnieniem 27 oraz USTAWIENIA KASY uprawnieniem 32)			✓	✓
31	STAWKI PODATKU Dostęp do funkcji zmiany stawek podatkowych. FUNKCJE KIEROWNIKA -> USTAWIENIA -> STAWKI PODATKU (wymagany jednoczesny dostęp do menu FUNKCJE KIEROWNIKA uprawnieniem 8 oraz USTAWIENIA uprawnieniem 27) lub FUNKCJE SERWISOWE -> STAWKI PODATKU (wymagany jednoczesny dostęp do menu FUNKCJE SERWISOWE uprawnieniem 9)			✓	✓
32	USTAWIENIA KASY Dostęp do podmenu USTAWIENIA KASY w menu FUNKCJE KIEROWNIKA -> USTAWIENIA (wymagany jednoczesny dostęp do menu FUNKCJE KIEROWNIKA uprawnieniem 8 oraz USTAWIENIA uprawnieniem 27)				✓
33	WYDRUK DANYCH Dostęp do podglądu oraz wydruku danych z pamięci chronionej. FUNKCJE KIEROWNIKA -> KOPIA ELEKTRONICZNA -> WYŚWIETLANIE lub WYDRUK DANYCH (wymagany jednoczesny dostęp do menu FUNKCJE KIEROWNIKA uprawnieniem 8) lub zdefiniowany przez użytkownika klawisz do funkcji WYDRUKI lub OSTATNI PARAGON (dostęp tylko do wydruku danych z ostatniego paragonu)			✓	✓
34	WERYFIKACJA RAPORTÓW Dostęp do ustawienia opcji umożliwiającej przy kolejnym włączeniu kasy jednorazową weryfikację raportów dobowych zapisanych w pamięci fiskalnej. FUNKCJE SERWISOWE -> WERYFIKACJA RAP.DOB. (wymagany jednoczesny dostęp do menu FUNKCJE SERWISOWE uprawnieniem 9)				✓
35	MENU USB Dostęp do podmenu USB w menu FUNKCJE KIEROWNIKA (wymagany jednoczesny dostęp do menu FUNKCJE KIEROWNIKA uprawnieniem 8).				✓
36	PONOWNY WYDRUK KWITU Możliwość ponownego wydruku wystawionego wcześniej kwitu usługi czasowej (wymagany jednoczesny dostęp do funkcji związanych ze sprzedażą towarów i usług uprawnieniem 1 oraz włączenie trybu usługi czasowej, po wcześniejszym zdefiniowaniu odpowiednich cenników).	✓	✓		✓

Nr	Uprawnienia do funkcji	Rodzaj kasjera			
		Kasjer	Starszy kasjer	Admini- strator	Kierow- nik
37	ANULOWANIE KWITU Możliwość wywołania funkcji anulowania wystawionego wcześniej kwitu usługi czasowej (wymagany jednoczesny dostęp do funkcji związanych ze sprzedażą towarów i usług uprawnieniem 1 oraz włączenie trybu usługi czasowej, po wcześniejszym zdefiniowaniu odpowiednich cenników).	✓	✓		✓
38	ANULOWANIE PARAGONU Możliwość wywołania funkcji anulowania otwartego paragonu (patrz rozdział 5.8.5 <i>Anulowanie paragonu</i> na stronie 54)	✓	✓		✓
39	ANULOWANIE POZYCJI Możliwość wywołania funkcji anulowania wystawionej wcześniej pozycji na otwartym paragonie (patrz rozdział 5.8.4 <i>Anulowanie pozycji paragonowych</i> na stronie 54)	✓	✓		✓



UWAGA: Ograniczenie rabatu, narzutu oraz wszelkie uprawnienia zdefiniowane dla danego kasjera i związane z nimi dostęp do funkcji kasy, obowiązują tylko w przypadku włączenia opcji UŻYCIE KASJERÓW w ustawieniach (patrz rozdział 2.6.8 [2 6 08] [B F H] Użycie kasjerów na stronie 127). W przeciwnym przypadku automatycznie zalogowany domyślny kasjer posiada wszystkie uprawnienia dostępu do funkcji kasy i brak ograniczeń we wprowadzaniu rabatu/narzutu.

2.1.9.1.3 ZESTAW RAPORTÓW

3 ZESTAW RAPORTÓW – konfiguracja zestawu raportów danego rodzaju kasjera

Funkcja umożliwia zdefiniowanie zawartości zestawu raportów jednakowych dla wszystkich kasjerów przypisanych do danego rodzaju. Zestaw ten jest drukowany przez zalogowanego kasjera po wywołaniu funkcji ZESTAW RAPORTÓW z poziomu menu (patrz rozdział 1.6 [1 6] [A F] Zestaw raportów na stronie 68) lub za pomocą domyślnie zdefiniowanego klawisza skrótu (patrz rozdział 3.4.2 *Domyślnie zdefiniowane klawisze* na stronie 18).

Po wyborze i zatwierdzeniu pozycji, na wyświetlaczu pojawi się pierwsza pozycja z dwupozycyjnej listy rodzajów raportów, w celu wyboru do konfiguracji odpowiednio raportów zerujących lub niezerujących

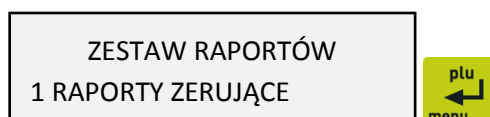

Po wyborze i zatwierdzeniu odpowiedniego rodzaju raportów, na wyświetlaczu pojawi się pierwsza pozycja z listy dostępnych raportów, w celu ich włączenia lub wyłączenia z zestawu raportów danego rodzaju kasjera

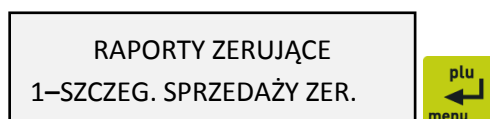

Sposób wyboru pozycji z listy oraz włączenia/wyłączenia opcji patrz rozdział 4. *Wprowadzanie danych* na stronie 23.

Poniżej przedstawiono raporty umieszczone domyślnie w zestawach raportów fabrycznie zdefiniowanych rodzajów kasjerów.

Raport	Rodzaj kasjera			
	Kasjer	Starszy kasjer	Administrator	Kierownik
RAPORTY ZERUJĄCE				
raport szczegółowy sprzedaży zer.				<input type="radio"/>
raport sprzedaży wg grup zer.				<input type="radio"/>
raport zwrotów opakowań zer.				<input type="radio"/>
raport końca zmiany kasjera	<input type="radio"/>	<input type="radio"/>		<input type="radio"/>
raport dobowy fiskalny		<input type="radio"/>		<input type="radio"/>
RAPORTY NIEZERUJĄCE				
raport finansowy podatkowy			<input type="radio"/>	
raport szczegółowy sprzedaży			<input type="radio"/>	
raport sprzedaży wg grup			<input type="radio"/>	
raport zwrotów opakowań			<input type="radio"/>	
raport stanu kasy dla kasjera			<input type="radio"/>	

Szczegółowy opis poszczególnych raportów został przedstawiony w rozdziałach 2.2 [2 2] [B B] *Raporty zerujące* na stronie 98 oraz 2.3 [2 3] [B C] *Raporty niezerujące* na stronie 100.

2.1.9.1.4 MAKSYMALNY RABAT

4 MAKSYMALNY RABAT – wprowadzenie maksymalnej sumy rabatu, jakiego może udzielić na pozycję sprzedaży dany rodzaj kasjera

Funkcja umożliwia wprowadzenie maksymalnej sumy rabatów (procentowo) udzielanych na każdą z pozycji sprzedaży (suma rabatu bezpośredniego na daną pozycję oraz rabatu na paragon, który pośrednio dotyczy również danej pozycji). Rabaty udzielane kwotowo w celu sprawdzenia osiągnięcia ograniczenia są przeliczane na procent rabatu.

Po wybraniu i zatwierdzeniu pozycji, na wyświetlaczu pojawi się żądanie wprowadzenia wysokości dozwolonej sumy udzielanych rabatów dla danego rodzaju kasjera

PODAJ MAKSYMALNY RABAT
100,0%

Domyślny maksymalny rabat wynosi 100,0% i oznacza, że ograniczenie rabatu jest nieaktywne.

2.1.9.1.5 MAKSYMALNY NARZUT

5 MAKSYMALNY NARZUT – wprowadzenie maksymalnej sumy narzutu, jakiego może udzielić na pozycję sprzedaży dany rodzaj kasjera

Funkcja analogiczna do funkcji MAKSYMALNY RABAT (patrz rozdział 2.1.9.1.4 MAKSYMALNY RABAT wyżej).

2.1.9.2 [2 1 9 2] [B A I B] Kasowanie

MENU > 2 FUNKCJE KIEROWNIKA > 1 KONFIGURACJA > 9 RODZAJE KASJERÓW > 2 KASOWANIE

Funkcja umożliwia usunięcie definicji wybranego rodzaju kasjera. Sposób kasowania kasjera jest analogiczny do kasowania formy płatności (patrz rozdział 2.1.4 [2 1 4] [B A D] *Płatności* na stronie 81).

2.1.9.3 [2 1 9 3] [B A I C] Kopiowanie

MENU > 2 FUNKCJE KIEROWNIKA > 1 KONFIGURACJA > 9 RODZAJE KASJERÓW > 3 KOPIOWANIE

Funkcja umożliwia kopiowanie definicji wybranego rodzaju kasjera innemu rodzajowi. Kopiowana jest nazwa rodzaju, wszystkie uprawnienia i skład zestawu raportów. Funkcja jest przydatna przy nadawaniu kolejnemu rodzajowi kasjera podobnych uprawnień i zestawu raportów do już wcześniej zdefiniowanego. Po skopiowaniu definicji kasjera należy w kolejnym kroku zmienić nazwę nowemu rodzajowi kasjera.

Po wywołaniu funkcji na wyświetlaczu pojawi się pierwsza pozycja z listy rodzajów kasjera (nr 1), w celu wybrania rodzaju kasjera do skopiowania (rodzaj źródłowy)

KOPIOWANIE
1 KASJER

Sposób wyboru pozycji z listy patrz rozdział 4. *Wprowadzanie danych* na stronie 23.

Po wyborze i zatwierdzeniu źródłowej definicji rodzaju kasjera (np. nr 2) na wyświetlaczu pojawi się ponownie pierwsza pozycja z listy rodzajów kasjera (nr 1), w celu wybrania pozycji, do której ma zostać skopiowana źródłowa definicja (rodzaj docelowy)

RODZAJ DOCELOWY
1 KASJER

Sposób wyboru pozycji z listy patrz rozdział 4. *Wprowadzanie danych* na stronie 23.

Po wyborze i zatwierdzeniu docelowej pozycji definicji rodzaju kasjera (np. nr 5) na wyświetlaczu pojawi się żądanie ostatecznego potwierdzenia lub anulowania wykonania operacji

SKOPIOWAĆ DEFINICJĘ
RODZAJU? (T/N)

Sposób wprowadzania odpowiedzi patrz rozdział 4 *Wprowadzanie danych* na stronie 23. Po zatwierdzeniu następuje skopiowanie źródłowej definicji rodzaju kasjera (np. nr 2) na pozycję docelową (np. nr 5), sygnał dźwiękowy potwierdzi wykonanie tej operacji. Następnie zostanie wywołany ekran wyboru kolejnej definicji do kopiowania.

2.1.9.4 [2 1 9 4] [B A I D] Przywrócenie

MENU > 2 FUNKCJE KIEROWNIKA > 1 KONFIGURACJA > 9 RODZAJE KASJERÓW > 4 PRZYWRÓCENIE

Funkcja umożliwia przywrócenie definicji domyślnie zdefiniowanego rodzaju kasjera (nr 1 – 4). Przywracana jest nazwa rodzaju, wszystkie uprawnienia i skład zestawu raportów.

Po wywołaniu funkcji na wyświetlaczu pojawi się pierwsza pozycja z listy rodzajów kasjera (nr 1), w celu wybrania rodzaju do przywrócenia

PRZYWRÓCENIE
1 KASJER

Sposób wyboru pozycji z listy patrz rozdział 4. *Wprowadzanie danych* na stronie 23.

Po wyborze i zatwierdzeniu rodzaju kasjera (np. nr 2) na wyświetlaczu pojawi się żądanie ostatecznego potwierdzenia lub anulowania wykonania operacji

PRZYWRÓCIĆ DEFINICJĘ
RODZAJU? (T/N)

Sposób wprowadzania odpowiedzi patrz rozdział 4 *Wprowadzanie* danych na stronie 23. Po zatwierdzeniu następuje przywrócenie domyślnej definicji danego rodzaju kasjera, sygnał dźwiękowy potwierdzi wykonanie tej operacji. Następnie zostanie wywołany ekran wyboru kolejnej definicji do przywrócenia.

2.2 [2 2] [B B] Raporty zerujące

MENU > 2 FUNKCJE KIEROWNIKA > 2 RAPORTY ZERUJĄCE

Zestaw funkcji służących do wydruku raportów zerujących, które charakteryzują się tym, że wydrukowanie raportu skutkuje automatycznym zerowaniem liczników kasy (fiskalnych lub nefiskalnych) i nie można takiego raportu powtórnie wykonać (np. w przypadku zniszczenia lub zgubienia wydruku).

2.2.1 [2 2 1] [B B A] Dobowy fiskalny

MENU > 2 FUNKCJE KIEROWNIKA > 2 RAPORTY ZERUJĄCE > 1 RAPORT DOBOWY

Do obowiązków użytkownika kasy fiskalnej należy sporządzanie raportów fiskalnych, które dokumentują wysokość obrotów i kwoty podatku w danym okresie. Raportami fiskalnymi są m.in. raporty dobowe, raporty okresowe szczegółowe (w tym miesięczny).

Raport dobowy fiskalny jest podstawowym raportem fiskalnym. W trakcie jego sporządzania zostaje zapisana do pamięci fiskalnej wysokość obrotu z całego dnia sprzedaży z uwzględnieniem rozdziału kwot podatku na poszczególne stawki VAT. Raport powinien być wykonywany codziennie po zakończeniu sprzedaży w danym dniu, nie później jednak niż przed dokonaniem pierwszej sprzedaży w dniu następnym. Kasa emituje raporty fiskalne dobowe w postaci elektronicznej, a na żądanie użytkownika również w postaci papierowej (włączona odpowiednia opcja w ustawieniach patrz rozdział 2.6.14 [2 6 14] [B F N] *Raport dobowy na papier* na stronie 128). Pozycje drukowane w raporcie fiskalnym dobowym są odgórnie narzucone przez ustawodawcę.

Nie ma wymogów, co do ilości raportów dobowych wykonanych jednego dnia, należy jednak pamiętać, że każde urządzenie fiskalne posiada ograniczoną ilość zapisów raportów dobowych do pamięci fiskalnej (zgodnie z przepisami ilość raportów wynosi minimum 1830).

Dostęp do funkcji uzależniony jest od uprawnienia kasjera do wykonania raportu *DOBOWY FISKALNY* (patrz rozdział 2.1.9.1.2 *UPRAWNIENIA* na stronie 90, uprawnienie *R. DOBOWY FISKALNY*).

W przypadku włączonej opcji WERYFIKACJA RAP. DOB., przy kolejnym uruchomieniu kasy nastąpi jednorazowa weryfikacja raportów dobowych, a po jej przeprowadzeniu na wyświetlaczu pojawi się informacja o wyniku weryfikacji.

Jeżeli w okresie od ostatniego raportu dobowego nie wystąpiła sprzedaż, po wywołaniu raportu na wyświetlaczu pojawi się żądanie odpowiedzi na pytanie potwierdzające wykonanie raportu

BRAK NOWYCH SPRZEDAŻY
WYKONAĆ RAPORT?

Sposób wprowadzania odpowiedzi patrz rozdział 4 *Wprowadzanie* danych na stronie 23.

Zatwierdzenie uruchamia wydruk raportu., anulowanie oznacza rezygnację z wykonania raportu.

2.2.2 [2 2 2] [B B B] Szczegółowy sprzedaży

MENU > 2 FUNKCJE KIEROWNIKA > 2 RAPORTY ZERUJĄCE > 2 SZCZEGÓŁOWY SPRZEDAŻY

Funkcja służy do wydruku raportu sprzedaży towarów w oparciu o niefiskalne liczniki sprzedaży (ilość i wartość sprzedaży). Na raporcie wyszczególnione są ilości i wartości sprzedaży oddzielnie dla każdego towaru (w tym również opakowania zwrotnego). Wydrukowane dane obejmują okres od wydruku ostatniego raportu szczegółowego sprzedaży z zerowaniem liczników. Dostęp do funkcji uzależniony jest od uprawnienia kasjera do wykonania raportu *SZCZEGÓŁOWEGO SPRZEDAŻY* (patrz rozdział 2.1.9.1.2 *UPRAWNIENIA* na stronie 90, uprawnienie *R. SZCZEG. SPRZEDAŻY ZER.*).

Po wydrukowaniu raportu, niefiskalne liczniki sprzedaży towarów zostaną wyzerowane, a na wydruku pojawi się odpowiedni komunikat.

2.2.3 [2 2 3] [B B C] Sprzedaży według grup

MENU > 2 FUNKCJE KIEROWNIKA > 2 RAPORTY ZERUJĄCE > 3 SPRZEDAŻY WEDŁUG GRUP

Funkcja służy do wydruku raportu sprzedaży według zdefiniowanych grup towarowych z podaniem wartości sprzedaży oddzielnie dla poszczególnych grup. Dostęp do funkcji uzależniony jest od uprawnienia kasjera do wykonania raportu *SPRZEDAŻY WEDŁUG GRUP* (patrz rozdział 2.1.9.1.2 *UPRAWNIENIA* na stronie 90, uprawnienie *R. SPRZED. W/G GRUP ZER.*). Po wydrukowaniu raportu niefiskalne liczniki zostaną wyzerowane, a na wydruku pojawi się odpowiedni komunikat.

2.2.4 [2 2 4] [B B D] Zwrotów opakowań

MENU > 2 FUNKCJE KIEROWNIKA > 2 RAPORTY ZERUJĄCE > 4 ZWROTÓW OPAKOWAŃ

Funkcja służy do wydruku raportu zwrotów opakowań z podaniem ilości i wartości przyjętych opakowań zwrotnych. Wydrukowane ilości i wartości zwrotów obejmują okres od ostatniego raportu z zerowaniem liczników. Dostęp do funkcji uzależniony jest od uprawnienia kasjera do wykonania raportu *ZWROTÓW OPAKOWAŃ* (patrz rozdział 2.1.9.1.2 *UPRAWNIENIA* na stronie 90, uprawnienie *R. ZWROTÓW OPAKOWAŃ ZER.*).

Po wydrukowaniu raportu, niefiskalne liczniki sprzedaży towarów zostaną wyzerowane, a na wydruku pojawi się odpowiedni komunikat.

2.2.5 [2 2 5] [B B E] Koniec zmiany

MENU > 2 FUNKCJE KIEROWNIKA > 2 RAPORTY ZERUJĄCE > 5 KONIEC ZMIANY

Funkcja służy do wydruku numerowanego raportu z danymi o operacjach wykonanych przez wybranego kasjera, takimi jak ilość i wartość wystawionych i anulowanych paragonów, wartość udzielonych rabatów, narzutów oraz o uzyskanych wpływach ze sprzedaży z podziałem na formy płatności i płatności walutowe, w których wystąpił obrót. Funkcję można wykonać dla dowolnego kasjera, który ma w danej chwili otwartą zmianę, a dostęp do funkcji uzależniony jest od uprawnienia kasjera do wykonania raportu *ZAMKNIĘCIE ZMIANY* dla dowolnego kasjera (patrz rozdział 2.1.9.1.2 *UPRAWNIENIA* na stronie 90, uprawnienie *R. KOŃCA ZMIANY KASJERA*).

Dodatkowo w przypadku włączonej w ustawieniach opcji *KASJERZY SUMACYJNI* (patrz rozdział 2.6.9 [2 6 09] [B F I] *Kasjerzy sumacyjni* na stronie 127) dostępne są raporty tzw. kasjerów sumacyjnych o numerach 8,9 i 10, zawierające sumę obrotów, wpłat i wypłat, rabatów i innych wartości dla wszystkich kasjerów pracujących w danym okresie.

Okres wykonywania cyklicznych raportów zależy od organizacji pracy i może być dowolny, m.in. raport dla KASJER SUMACYJNY 8 wykonywany może być na koniec dnia, KASJER SUMACYJNY 9 - na koniec tygodnia, KASJER SUMACYJNY 10 - na koniec miesiąca.

Po wywołaniu funkcji na wyświetlaczu pojawi się pierwsza pozycja z listy kasjerów z otwartą zmianą (np. 1 KIEROWNIK), w celu wybrania kasjera, dla którego będzie prowadzone zamknięcie zmiany

KONIEC ZMIANY 1 KIEROWNIK

Sposób wyboru pozycji z listy patrz rozdział 4. *Wprowadzanie danych* na stronie 23.

Po wyborze i zatwierdzeniu odpowiedniej pozycji z listy kasjerów nastąpi otwarcie szuflady na pieniądze i przejście do wprowadzania kolejno stanu zliczonej gotówki oraz innych używanych form płatności - identycznie jak to ma miejsce w raporcie ZAMKNIĘCIE ZMIANY wywoływanym z menu FUNKCJE KASJERA (patrz rozdział 1.3 [1 3] [A C] *Koniec zmiany* na stronie 66).

Wykonanie funkcji zamknięcia zmiany powoduje automatyczne wyłączenie/wylogowanie danego kasjera i wyzerowanie liczników jego zmiany, a na wydruku pojawi się linia o wyzerowaniu liczników.

2.3 [2 3] [B C] Raporty niezerujące

Zestaw funkcji służących do wydruku raportów niezerujących, które są raportami czytającymi i można je wykonywać wielokrotnie, ponieważ wydruk takiego raportu nie skutkuje zerowaniem liczników kasy.

2.3.1 [2 3 01] [B C A] Finansowy podatkowy

MENU > 2 FUNKCJE KIEROWNIKA > 3 RAPORTY NIEZERUJĄCE > 01 FINANSOWY PODATKOWY

Funkcja służy do wydruku aktualnego stanu liczników fiskalnych. Pola drukowane w raporcie są identyczne z polami raportu dobowego fiskalnego, z tym że wydrukowanie raportu finansowego nie powoduje wyzerowania tych liczników i na wydruku nie występuje linia o ich wyzerowaniu (patrz rozdział 2.2.1 [2 2 1] [B B A] *Dobowy fiskalny* na stronie 98). Numer raportu finansowego jest zgodny z numerem kolejnego raportu dobowego (tego, w którym bieżące liczniki zostaną uwzględnione).

Dostęp do funkcji uzależniony jest od uprawnienia kasjera do wykonania raportu *FINANSOWY PODATKOWY* (patrz rozdział 2.1.9.1.2 *UPRAWNIENIA* na stronie 90, uprawnienie *R. FINANSOWY PODATKOWY*).

2.3.2 [2 3 02] [B C B] Szczegółowy sprzedaży

MENU > 2 FUNKCJE KIEROWNIKA > 3 RAPORTY NIEZERUJĄCE > 02 SZCZEGÓŁOWY SPRZEDAŻY

Funkcja służy do wydruku raportu szczegółowego sprzedaży towarów w oparciu o нефiskalne liczniki sprzedaży (ilość i wartość sprzedaży). Na raporcie wyszczególnione są ilości i wartości sprzedaży oddzielnie dla każdego towaru. Treść raportu jest identyczna z odpowiednim raportem zerującym z tą różnicą, że liczniki nie są zerowane i na wydruku nie występuje linia o wyzerowaniu liczników (patrz rozdział 2.2.2 [2 2 2] [B B B] *Szczegółowy sprzedaży* na stronie 99).

Dostęp do funkcji uzależniony jest od uprawnienia kasjera do wykonania raportu *SZCZEGÓŁOWY SPRZEDAŻY* (patrz rozdział 2.1.9.1.2 *UPRAWNIENIA* na stronie 90, uprawnienie *R. SZCZEGÓŁOWY SPRZEDAŻY*).

2.3.3 [2 3 03] [B C C] Sprzedaży według grup

MENU > 2 FUNKCJE KIEROWNIKA > 3 RAPORTY NIEZERUJĄCE > 03 SPRZEDAŻY WEDŁUG GRUP

Funkcja służy do wydruku raportu sprzedaży według zdefiniowanych grup towarowych, z podaniem wartości sprzedaży oddzielnie dla poszczególnych grup. Treść raportu jest identyczna z odpowiednim raportem zerującym z tą różnicą, że liczniki nie są zerowane oraz na wydruku nie występuje linia o wyzerowaniu liczników (patrz rozdział 2.2.3 [2 2 3] [B B C] Sprzedaży według grup na stronie 99).

Dostęp do funkcji uzależniony jest od uprawnienia kasjera do wykonania raportu *SPRZEDAŻY WEDŁUG GRUP* (patrz rozdział 2.1.9.1.2 *UPRAWNIENIA* na stronie 90, uprawnienie *R. SPRZEDAŻY WEDŁUG GRUP*).

2.3.4 [2 3 04] [B C D] Roczne sprzedaży według grup

MENU > 2 FUNKCJE KIEROWNIKA > 3 RAPORTY NIEZERUJĄCE > 04 ROCZNE SPRZEDAŻY WEDŁUG GRUP

Funkcja służy do wydruku raportu sprzedaży według zdefiniowanych grup towarowych (patrz rozdział 2.3.3 [2 3 03] [B C C] Sprzedaży według grup wyżej), ograniczonego do sprzedaży w bieżącym lub poprzednim roku kalendarzowym.

Dostęp do funkcji uzależniony jest od uprawnienia kasjera do wykonania raportu *SPRZEDAŻY WEDŁUG GRUP* (patrz rozdział 2.1.9.1.2 *UPRAWNIENIA* na stronie 90, uprawnienie *R. SPRZEDAŻY WEDŁUG GRUP*).



UWAGA: Przy zmianie waluty ewidencyjnej kasowane są dane raportu rocznego sprzedaży za rok bieżący.

2.3.5 [2 3 05] [B C E] Zwrotów opakowań

MENU > 2 FUNKCJE KIEROWNIKA > 3 RAPORTY NIEZERUJĄCE > 05 ZWROTÓW OPAKOWAŃ

Funkcja służy do wydruku raportu zwrotów opakowań z podaniem ilości i wartości przyjętych opakowań zwrotnych. Treść raportu jest identyczna z odpowiednim raportem zerującym z tą różnicą, że liczniki nie są zerowane i na wydruku nie występuje linia o wyzerowaniu liczników (patrz rozdział 2.2.4 [2 2 4] [B B D] Zwrotów opakowań na stronie 99).

Dostęp do funkcji uzależniony jest od uprawnienia kasjera do wykonania raportu *ZWROTÓW OPAKOWAŃ* (patrz rozdział 2.1.9.1.2 *UPRAWNIENIA* na stronie 90, uprawnienie *R. ZWROTÓW OPAKOWAŃ*).

2.3.6 [2 3 06] [B C F] Stanu kasy dla kasjera

MENU > 2 FUNKCJE KIEROWNIKA > 3 RAPORTY NIEZERUJĄCE > 06 STANU KASY DLA KASJERA

Funkcja służy do wydruku numerowanego raportu z danymi o operacjach wykonanych przez wybranego kasjera, takimi jak ilość i wartość wystawionych i anulowanych paragonów, wartość udzielonych rabatów, narzutów oraz o uzyskanych wpływach ze sprzedaży z podziałem na formy płatności i płatności walutowe, w których wystąpił obrót.

Treść raportu jest identyczna z raportem zerującym *ZAMKNIĘCIE ZMIANY* (patrz rozdział 1.3 [1 3] [A C] *Koniec zmiany* na stronie 66) z tą różnicą, że liczniki nie są zerowane i na wydruku nie występuje linia o wyzerowaniu liczników oraz kasa nie pyta o stan poszczególnych płatności w szufladzie i na wydruku pojawiają się tylko wartości obliczone przez kasę.

Funkcję można wykonać dla dowolnego kasjera, który ma w danej chwili otwartą zmianę, a dostęp do funkcji uzależniony jest od uprawnienia kasjera do wykonania raportu *STAN KASY* dla dowolnego kasjera (patrz rozdział 2.1.9.1.2 *UPRAWNIENIA* na stronie 90, uprawnienie *R.STANU KASY KASJERA*). Dodatkowo w przypadku włączonej w ustawieniach opcji *KASJERZY SUMACYJNI* (patrz rozdział 2.6.9 [2 6 09] [B F I] *Kasjerzy sumacyjni* na stronie 127) dostępne są raporty tzw. kasjerów sumacyjnych o numerach 8,9 i 10, zawierające sumę obrotów, wpłat i wypłat, rabatów i innych wartości dla wszystkich kasjerów pracujących w danym okresie.

Po wywołaniu funkcji na wyświetlaczu pojawi się pierwsza pozycja z listy kasjerów z otwartą zmianą (np. 1 KIEROWNIK), w celu wybrania kasjera, dla którego nastąpi wydruk raportu

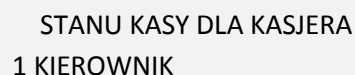

STANU KASY DLA KASJERA
1 KIEROWNIK

Sposób wyboru pozycji z listy patrz rozdział 4. *Wprowadzanie danych* na stronie 23.

Po wyborze i zatwierdzeniu odpowiedniej pozycji z listy kasjerów nastąpi wydruk raportu dla kasjera. Wykonanie funkcji nie powoduje zamknięcia zmiany wybranego kasjera.

2.3.7 [2 3 07] [B C G] Danych o towarach

MENU > 2 FUNKCJE KIEROWNIKA > 3 RAPORTY NIEZERUJĄCE > 07 DANYCH O TOWARACH

Funkcja służy do wydruku danych o towarach z wyszczególnieniem kolejno zdefiniowanych atrybutów każdego z towarów m.in. numeru towaru (PLU), jego nazwy, stawki podatkowej (PTU), jednostki miary, grupy towarowej, kodu kreskowego i in. Wydrukowanie raportu wymaga podania numeru początkowego towaru, od którego rozpocznie się drukowanie danych.

Po wywołaniu funkcji na wyświetlaczu pojawi się żądanie wprowadzenia numeru początkowego towaru (np. 500), który po wprowadzeniu należy zatwierdzić

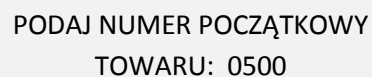

PODAJ NUMER POCZĄTKOWY
TOWARU: 0500



Po zatwierdzeniu wprowadzonego numeru nastąpi wydruk raportu *DANE O TOWARACH*, rozpoczynając od towaru o wprowadzonym numerze. Wydruk może zostać przerwany w każdym momencie, po naciśnięciu dowolnego klawisza.

2.3.8 [2 3 08] [B C H] Okresowe

MENU > 2 FUNKCJE KIEROWNIKA > 3 RAPORTY NIEZERUJĄCE > 08 OKRESOWE

Zestaw funkcji służących do wydruku raportów okresowych szczegółowych i łącznych oraz raportów zdarzeń. Wszystkie te raporty są raportami fiskalnymi. Wykonanie raportu okresowego lub raportu zdarzeń polega na odczycie danych z pamięci fiskalnej za dany okres i umieszczenia ich na wydruku, zgodnym, co do zawartości z raportami dobowymi lub zdarzeniami wykonanymi w okresie objętym tym raportem. Ustalanie wartości danych w raporcie okresowym łącznym następuje przez sumowanie poszczególnych pozycji raportów fiskalnych dobowych.

Raporty fiskalne okresowe i raporty zdarzeń nie są zapisywane do pamięci chronionej i nie posiadają numeru dokumentu, stąd nie jest możliwy ponowny wydruk ich danych.



UWAGA: Raporty okresowe szczegółowe, łączne i raporty zdarzeń są dostępne po fiskalizacji kasy.

Wydruki raportów szczegółowych i skróconych można generować określając zakres raportu w jeden z następujących sposobów:

- miesięczny (raport obejmujący okres za podany zakończony miesiąc kalendarzowy)
- według dat (raport obejmujący okres pomiędzy podanymi datami raportów fiskalnych dobowych)
- według numerów (raport obejmujący okres pomiędzy podanymi numerami raportów fisk. dobowych)
- za miesiąc bieżący (od pierwszego dnia bieżącego miesiąca do dnia wykonania raportu)
- za miesiąc poprzedni (raport za miesiąc poprzedzający aktualny miesiąc)

Raporty zdarzeń można wydrukować określając zakres raportów:

- według dat (raport obejmujący okres pomiędzy podanymi datami raportów fiskalnych dobowych)
- według numerów (raport obejmujący okres pomiędzy podanymi numerami raportów fisk. dobowych)



UWAGA: W raportach okresowych drukowane są dane z raportów fiskalnych dobowych w danym okresie. W przypadku braku raportów dobowych w okresie, raport okresowy nie zostanie wydrukowany w związku z brakiem danych.

Wydruk może zostać przerwany w każdym momencie, po naciśnięciu dowolnego klawisza.

2.3.8.1 [2 3 08 1] [B C H A] Szczegółowy

2.3.8.1.1 [2 3 08 1 1] [B C H A A] Miesięczny

MENU > 2 FUNKCJE KIEROWNIKA > 3 RAPORTY NIEZERUJĄCE > 08 OKRESOWE > 1 SZCZEGÓŁOWY > 1 MIESIĘCZNY

Funkcja służy do wydruku szczegółowego raportu fiskalnego zawierającego dane z raportów fiskalnych dobowych ze wskazanego miesiąca, który powinien być wykonywany, zgodnie z przepisami, w terminie do 25 dnia miesiąca następującego po danym miesiącu. Raport ten został wyróżniony nagłówkiem: "RAPORT FISKALNY MIESIĘCZNY" wraz z miesiącem i rokiem, którego dotyczy.

Po wywołaniu funkcji na wyświetlaczu pojawi się żądanie wprowadzenia miesiąca kalendarzowego i roku za jaki ma być wydrukowany raport

PODAJ MIESIĄC I ROK
01.2001

Jeżeli ma zostać wprowadzony miesiąc np. 04.2019r. należy wprowadzić datę w kolejności MIESIĄC (dwucyfrowo) i ROK (dwie ostatnie cyfry)

PODAJ MIESIĄC I ROK
 04.2019



, a następnie zatwierdzić dane



Po zatwierdzeniu wprowadzonego miesiąca i roku rozpoczyna się drukowanie raportu. Raport miesięczny można wydrukować tylko za zakończony miesiąc kalendarzowy np. raport za miesiąc marzec można wydrukować najwcześniej 1 kwietnia danego roku.

W przypadku wprowadzenia miesiąca, który nie został jeszcze zakończony na wyświetlaczu pojawi się odpowiedni komunikat, po którym należy nacisnąć dowolny klawisz np. ZATWIERDŹ

NIEZAKOŃCZONY MIESIĄC



W raporcie drukowane są szczegółowe dane z raportów fiskalnych dobowych danego miesiąca, tym samym w celu wydrukowania raportu miesięcznego wymagany jest wydruk co najmniej jednego raportu dobowego w danym miesiącu. **W przypadku braku raportów dobowych w miesiącu np. przy braku sprzedaży w każdym dniu miesiąca i tym samym braku obowiązku wykonywania raportu dobowego, fiskalny raport miesięczny nie zostanie wydrukowany w związku z brakiem danych, co jest zgodne z obowiązującymi przepisami.** Na wydruku pojawi się informacja o braku raportów w okresie.



UWAGA: W celu wydrukowania raportu miesięcznego przy braku sprzedaży w danym miesiącu wymagany jest wydruk co najmniej jednego raportu dobowego nie zawierającego sprzedaży (pozycje sprzedaży będą posiadały wartość 0).

2.3.8.1.2 [2 3 08 1 2] [B C H A B] Według dat

MENU > 2 FUNKCJE KIEROWNIKA > 3 RAPORTY NIEZERUJĄCE > 08 OKRESOWE > 1 SZCZEGÓŁOWY > 2 WEDŁUG DAT

Funkcja służy do wydruku szczegółowego raportu fiskalnego zawierającego dane z raportów fiskalnych dobowych ze wskazanego zakresu dat.

Po wywołaniu funkcji na wyświetlaczu pojawi się żądanie wprowadzenia daty początkowej okresu za jaki ma być wydrukowany raport

PODAJ POCZĄTKOWĄ DATĘ
01.01.2001

Jeżeli ma zostać wprowadzona data np. 01.04.2019r. należy wprowadzić datę w kolejności
DZIEŃ (dwucyfrowo) MIESIĄC (dwucyfrowo)
ROK (dwie ostatnie cyfry)

PODAJ POCZĄTKOWĄ DATĘ
01.04.2019

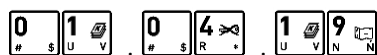

a następnie zatwierdzić dane

Następnie na wyświetlaczu pojawi się żądanie wprowadzenia daty końcowej okresu za jaki ma być wydrukowany raport (podpowiadana jest wprowadzona wcześniej data początkowa)

PODAJ KOŃCOWĄ DATĘ
01.04.2019

Należy wprowadzić odpowiednią datę końcową (analogicznie do wprowadzania daty początkowej) np. 20.04.2019, a następnie ją zatwierdzić

PODAJ KOŃCOWĄ DATĘ
20.04.2019



Po zatwierdzeniu wprowadzonej daty końcowej rozpoczyna się wydruk raportu.

W przypadku błędnie wprowadzonych dat np. końcowa data będzie wcześniejsza od początkowej, na wyświetlaczu pojawi się odpowiedni komunikat, po którym należy nacisnąć dowolny klawisz (np. ZATWIERDŹ), a następnie wprowadzić odpowiednie poprawki

BŁĘDNY ZAKRES



2.3.8.1.3 [2 3 08 1 3] [B C H A C] Według numerów

**MENU > 2 FUNKCJE KIEROWNIKA > 3 RAPORTY NIEZERUJĄCE > 08 OKRESOWE >
1 SZCZEGÓŁOWY > 3 WEDŁUG NUMERÓW**

Funkcja służy do wydruku szczegółowego raportu fiskalnego zawierającego dane z raportów fiskalnych dobowych ze wskazanego zakresu numerów raportów.

Po wywołaniu funkcji na wyświetlaczu pojawi się żądanie wprowadzenia numeru początkowego raportu, od którego ma rozpocząć się wydruk

<p>PODAJ NUMER POZĄTKOWY</p> <p><u>0</u></p>
--

Należy wprowadzić odpowiedni numer początkowy raportu (np. 55), a następnie go zatwierdzić

<p>PODAJ NUMER POZĄTKOWY</p> <p><u>55</u></p>



Po zatwierdzeniu wprowadzonego numeru początkowego na wyświetlaczu pojawi się żądanie wprowadzenia numeru końcowego raportu, na którym ma zakończyć się wydruk (podpowiadany jest wprowadzony wcześniej numer początkowy);

<p>PODAJ NUMER KOŃCOWY</p> <p><u>55</u></p>

Należy wprowadzić odpowiedni numer końcowy raportu (np. 57), a następnie go zatwierdzić

<p>PODAJ NUMER KOŃCOWY</p> <p><u>57</u></p>



Po zatwierdzeniu numeru końcowego raportu rozpoczyna się wydruk raportu.

W przypadku błędnie wprowadzonych numerów raportów np. końcowy numer będzie niższy od początkowego, na wyświetlaczu pojawi się odpowiedni komunikat, po którym należy nacisnąć dowolny klawisz (np. ZATWIERDŹ), a następnie wprowadzić odpowiednie poprawki

<p>BŁĘDNY ZAKRES</p>



2.3.8.1.4 [2 3 08 1 4] [B C H A D] Za miesiąc bieżący

**MENU > 2 FUNKCJE KIEROWNIKA > 3 RAPORTY NIEZERUJĄCE > 08 OKRESOWE >
1 SZCZEGÓŁOWY > 4 ZA MIESIĄC BIEŻĄCY**

Funkcja służy do wydruku szczegółowego raportu fiskalnego zawierającego dane z raportów fiskalnych dobowych z bieżącego miesiąca tzn. od pierwszego dnia bieżącego miesiąca do dnia wydruku raportu. Raport ten został wyróżniony nagłówkiem RAPORT FISKALNY OKRESOWY, wraz z zakresem dat, którego dotyczy.

2.3.8.1.1 [2 3 08 1 5] [B C H A F] Za miesiąc poprzedni

**MENU > 2 FUNKCJE KIEROWNIKA > 3 RAPORTY NIEZERUJĄCE > 08 OKRESOWE >
1 SZCZEGÓŁOWY > 5 ZA MIESIĄC POPRZEDNI**

Funkcja służy do wydruku szczegółowego raportu fiskalnego zawierającego dane z raportów fiskalnych dobowych z poprzedniego miesiąca kalendarzowego. Raport ten został wyróżniony nagłówkiem RAPORT FISKALNY MIESIĘCZNY, wraz z miesiącem i rokiem, którego dotyczy.

2.3.8.2 [2 3 08 2] [B C H B] Łączny

2.3.8.2.1 [2 3 08 2 1] [B C H B A] Miesięczny

**MENU > 2 FUNKCJE KIEROWNIKA > 3 RAPORTY NIEZERUJĄCE > 08 OKRESOWE >
2 ŁĄCZNY > 1 MIESIĘCZNY**

Funkcja służy do wydruku łącznego raportu okresowego zawierającego dane z raportów fiskalnych dobowych z okresu miesiąca, który należy podać w sposób analogiczny, jak przy szczegółowym raporcie okresowym miesięcznym (patrz rozdział 2.3.8.1.1 [2 3 08 1 1] [B C H A A] Miesięczny na stronie 103). W treści raportu drukowane są podsumowania danych w podokresach obowiązywania danych stawek podatkowych, a następnie drukowane są dane łączne za cały okres raportu. Raport miesięczny można wydrukować tylko za zakończony miesiąc kalendarzowy. Raport ten został wyróżniony nagłówkiem ŁĄCZNY RAPORT MIESIĘCZNY, wraz z miesiącem i rokiem, którego dotyczy.

2.3.8.2.2 [2 3 08 2 2] [B C H B B] Według dat

**MENU > 2 FUNKCJE KIEROWNIKA > 3 RAPORTY NIEZERUJĄCE > 08 OKRESOWE >
2 ŁĄCZNY > 2 WEDŁUG DAT**

Funkcja służy do wydruku łącznego raportu okresowego zawierającego dane z raportów fiskalnych dobowych ze wskazanego zakresu dat, które należy podać w sposób analogiczny, jak przy szczegółowym raporcie okresowym według dat (patrz rozdział 2.3.8.1.2 [2 3 08 1 2] [B C H A B] Według dat na stronie 104). W treści raportu drukowane są podsumowania danych z raportów fiskalnych dobowych w podokresach obowiązywania danych stawek podatkowych, a następnie drukowane są dane łączne za cały okres raportu. Po zatwierdzeniu zakresu dat rozpoczyna się drukowanie raportu.

2.3.8.2.3 [2 3 08 2 3] [B C H B C] Według numerów

**MENU > 2 FUNKCJE KIEROWNIKA > 3 RAPORTY NIEZERUJĄCE > 08 OKRESOWE >
2 ŁĄCZNY > 3 WEDŁUG NUMERÓW**

Funkcja służy do wydruku łącznego raportu okresowego zawierającego dane z raportów fiskalnych dobowych ze wskazanego zakresu numerów raportów, które należy podać w sposób analogiczny, jak przy szczegółowym raporcie okresowym według numerów (patrz rozdział 2.3.8.1.3 [2 3 08 1 3] [B C H A C] Według numerów na stronie 105). W treści raportu drukowane są podsumowania danych z raportów fiskalnych dobowych w podokresach obowiązywania danych stawek podatkowych, a następnie drukowane są dane łączne za cały okres raportu. Po zatwierdzeniu zakresu numerów rozpoczyna się drukowanie raportu.

2.3.8.2.1 [2 3 08 2 4] [B C H B D] Za miesiąc bieżący

**MENU > 2 FUNKCJE KIEROWNIKA > 3 RAPORTY NIEZERUJĄCE > 08 OKRESOWE >
2 ŁĄCZNY > 4 ZA MIESIĄC BIEŻĄCY**

Funkcja służy do wydruku łącznego raportu okresowego zawierającego dane z raportów fiskalnych dobowych z bieżącego miesiąca tzn. od pierwszego dnia bieżącego miesiąca do dnia wydruku raportu. W treści raportu drukowane są podsumowania danych z raportów fiskalnych dobowych w podokresach obowiązywania danych stawek podatkowych, a następnie drukowane są dane łączne za cały okres raportu. Raport ten został wyróżniony nagłówkiem ŁĄCZNY RAPORT OKRESOWY, wraz z zakresem dat, którego dotyczy.

2.3.8.2.2 [2 3 08 2 5] [B C H B E] Za miesiąc poprzedni

**MENU > 2 FUNKCJE KIEROWNIKA > 3 RAPORTY NIEZERUJĄCE > 08 OKRESOWE >
2 ŁĄCZNY > 5 ZA MIESIĄC POPRZEDNI**

Funkcja służy do wydruku łącznego raportu okresowego zawierającego dane z raportów fiskalnych dobowych z poprzedniego miesiąca kalendarzowego. W treści raportu drukowane są podsumowania danych z raportów fiskalnych dobowych w podokresach obowiązywania danych stawek podatkowych, a następnie drukowane są dane łączne za cały okres raportu. Raport ten został wyróżniony nagłówkiem ŁĄCZNY RAPORT MIESIĘCZNY, wraz z miesiącem i rokiem, którego dotyczy raport.

2.3.8.3 [2 3 08 3] [B C H C] Raporty zdarzeń

**MENU > 2 FUNKCJE KIEROWNIKA > 3 RAPORTY NIEZERUJĄCE > 08 OKRESOWE >
3 RAPORTY ZDARZEŃ**

Raporty zawierają informacje o istotnych ze względu na działanie kasy zdarzeniach (zmianach parametrów pracy, blokadach kasy, interwencjach serwisowych).

2.3.8.3.1 [2 3 08 3 1] [B C H C A] Według dat

**MENU > 2 FUNKCJE KIEROWNIKA > 3 RAPORTY NIEZERUJĄCE > 08 OKRESOWE >
3 RAPORTY ZDARZEŃ > 1 WEDŁUG DAT**

Funkcja umożliwia wydruk wybranych zdarzeń objętych raportami dobowymi z wybranego zakresu dat, które należy podać w sposób analogiczny, jak przy szczegółowym raporcie okresowym według dat (patrz rozdział 2.3.8.1.2 [2 3 08 1 2] [B C H A B] Według dat na stronie 104).

Po określeniu zakresu dat należy wybrać grupę raportowanych zdarzeń w wybranym okresie.

Dostępne są poniższe grupy zdarzeń:

- ŁĄCZNY - raport obejmujący wszystkie rodzaje zdarzeń w danym okresie
- PROGRAMOWANIE - raport obejmujący zdarzenia związane z programowaniem
- AWARYJNE - raport obejmujący zdarzenia dotyczące sytuacji awaryjnych
np. utraty ciągłości numeracji dokumentów
- POZOSTAŁE - raport obejmujący pozostałe zarejestrowane zdarzenia

Po wyborze odpowiedniej grupy zdarzeń rozpoczyna się drukowanie raportu.

2.3.8.3.2 [2 3 08 3 2] [B C H C B] Według numerów

**MENU > 2 FUNKCJE KIEROWNIKA > 3 RAPORTY NIEZERUJĄCE > 08 OKRESOWE >
3 RAPORTY ZDARZEŃ > 2 WEDŁUG NUMERÓW**

Funkcja służy do wydruku wybranych zdarzeń objętych raportami dobowymi z wybranego zakresu numerów raportów, które należy podać w sposób analogiczny, jak przy szczegółowym raporcie okresowym według numerów (patrz rozdział 2.3.8.1.3 [2 3 08 1 3] [B C H A C] Według numerów na stronie 105). Po określeniu zakresu numerów raportów dobowych należy wybrać grupę raportowanych zdarzeń, analogicznie jak przy wyborze raportów zdarzeń wg dat (patrz rozdział Wg dat wyżej). Po wyborze odpowiedniej grupy zdarzeń rozpoczyna się drukowanie raportu.

2.3.9 [2 3 09] [B C I] Konfiguracji

MENU > 2 FUNKCJE KIEROWNIKA > 3 RAPORTY NIEZERUJĄCE > 09 KONFIGURACJI

Funkcja służy do wydruku raportów konfiguracji kasy zawierających informacje o wprowadzonych aktualnie do pamięci kasy ustawieniach. Raporty mogą służyć kontroli konfiguracji kasy.

Dostępne są do wydruku następujące raporty:

- KASJERZY I RODZAJE wydruk zdefiniowanych kasjerów i ich rodzajów
- INNE USTAWIENIA wydruk zdefiniowanych grup towarowych, jednostek miary, płatności, wiązań, ustawień kasy i paragonu oraz zdefiniowanych klawiszy
- USŁUGA CZASOWA wydruk konfiguracji usługi czasowej

2.3.10 [2 3 10] [B C J] Raport stanu modułu

MENU > 2 FUNKCJE KIEROWNIKA > 3 RAPORTY NIEZERUJĄCE > 10 RAPORT STANU MODUŁU

Funkcja umożliwia wydruk informacji o aktualnych parametrach kasy dot. pamięci fiskalnej, pamięci chronionej, stawek podatku, czy konfiguracji modułów komunikacyjnych.

2.3.11 [2 3 11] [B C K] Kwity w pamięci

MENU > 2 FUNKCJE KIEROWNIKA > 3 RAPORTY NIEZERUJĄCE > 11 KWITY W PAMIĘCI

Funkcja umożliwia wydruk wszystkich kwitów znajdujących się w pamięci kasy (wraz z naliczoną aktualną opłatą), które nie zostały anulowane, ani nie zostały do nich dotychczas wygenerowane paragony.

2.4 [2 4] [B D] Kopia elektroniczna

2.4.1 [2 4 1] [B D A] Wydruk danych

MENU > 2 FUNKCJE KIEROWNIKA > 4 KOPIA ELEKTRONICZNA > 1 WYDRUK DANYCH

Funkcja umożliwia wydruk danych z wydruków zapisanych w pamięci chronionej kasy np. w celach kontrolnych. Wydruk ten został wyróżniony nagłówkiem: WYDRUK DANYCH ZAPISANYCH W PAMIĘCI CHRONIONEJ oraz stopką KONIEC WYDRUKU DANYCH ZAPISANYCH W PAMIĘCI CHRONIONEJ oraz zawiera informacje o dacie wykonania wydruku i kryteriach wyszukiwania dokumentów, których dotyczy.



UWAGA: Funkcja drukowania danych z wydruków jest dostępna tylko po fiskalizacji kasy.

Raporty fiskalne okresowe nie są zapisywane do kopii i nie posiadają numeru wydruku, stąd nie jest możliwy wydruk ich danych.

Możliwy jest również dostęp do danych z wydruków zapisanych w pamięci chronionej za pomocą odpowiedniego programu zainstalowanego i uruchomionego na komputerze (np. ELZAB_OR).

Programy dostępne są na załączonej do kasy płycie CD-ROM i stronie internetowej producenta kasy.

<https://www.elzab.com.pl/pl/strefa-dla-klienta/do-pobrania/programy>



2.4.1.1 [2 4 1 1] [B D A A] Według dat

MENU > 2 FUNKCJE KIEROWNIKA > 4 KOPIA ELEKTRONICZNA > 1 WYDRUK DANYCH > 1 WEDŁUG DAT

Funkcja umożliwia wydruk danych z wydruków objętych raportami dobowymi z wybranego zakresu dat, które należy podać w sposób analogiczny, jak przy szczegółowym raporcie okresowym według dat (patrz rozdział 2.3.8.1.2 [2 3 08 1 2] [B C H A B] Według dat na stronie 104).

Po określeniu zakresu raportów dobowych należy dokonać wyboru odpowiedniego typu wydruków, z których dane będą drukowane.

Na wyświetlaczu pojawi się pierwsza pozycja z listy dostępnych typów wydruków

WYDRUK DANYCH 1 WSZYSTKIE

Sposób wyboru pozycji z listy patrz rozdział 4. *Wprowadzanie danych* na stronie 23.

Dostępne są następujące typy wydruków:

- | | |
|----------------------|--|
| ▪ WSZYSTKIE | Wydruk danych z wszystkich wydruków objętych raportami dobowymi z wybranego zakresu |
| ▪ RAPORTY DOBOWE | Wydruk danych z raportów dobowych z wybranego zakresu |
| ▪ NIEFISKALNE | Wydruk danych z wszystkich dokumentów niefiskalnych objętych raportami dobowymi z wybranego zakresu |
| ▪ FISKALNE | Wydruk danych z wszystkich dokumentów fiskalnych objętych raportami dobowymi z wybranego zakresu |
| ▪ PARAGONY ANULOWANE | Wydruk danych z wszystkich anulowanych paragonów objętych raportami dobowymi z wybranego zakresu |
| ▪ PARAGONY WG NR | Wydruk danych z wszystkich paragonów wybranych wg numerów, objętych raportami dobowymi z wybranego zakresu |
| ▪ WYDRUKI WG NR | Wydruk danych z wszystkich wydruków wybranych wg numerów, objętych raportami dobowymi z wybranego zakresu |

Po wyborze i zatwierdzeniu odpowiedniego typu wydruków rozpoczyna się wydruk raportu.

Paragony są numerowane w obrębie jednego raportu dobowego, stąd zawsze pierwszy paragon na kolejnym raporcie dobowym ma numer jeden.

2.4.1.2 [2 4 1 2] [B D A B] Według numerów

MENU > 2 FUNKCJE KIEROWNIKA > 4 KOPIA ELEKTRONICZNA > 1 WYDRUK DANYCH > 2 WEDŁUG DAT

Funkcja umożliwia wydruk danych z wydruków objętych raportami dobowymi z wybranego zakresu numerów raportów, które należy podać w sposób analogiczny, jak przy szczegółowym raporcie okresowym według numerów (patrz rozdział 2.3.8.1.3 [2 3 08 1 3] [B C H A C] Według numerów na stronie 105).

Po określeniu zakresu raportów dobowych należy dokonać wyboru typu wydruków, analogicznie jak przy wyborze wydruku danych wg dat (patrz rozdział 2.4.1.1 [2 4 1 1] [B D A A] Według dat wyżej). Po wyborze i zatwierdzeniu odpowiedniego typu wydruków rozpoczyna się wydruk raportu.

2.4.1.3 [2 4 1 3] [B D A C] Ostatni paragon

MENU > 2 FUNKCJE KIEROWNIKA > 4 KOPIA ELEKTRONICZNA > 1 WYDRUK DANYCH > 3 OSTATNI PARAGON

Funkcja umożliwia wydruk danych z wydruku ostatniego paragonu wystawionego na kasie.

2.5 [2 5] [B E] USB

Aby prawidłowo korzystać z dostępnego zestawu funkcji, należy najpierw podłączyć nośnik zewnętrzny typu pendrive do złącza USB kasy, a następnie wybrać odpowiednią funkcję. W przypadku braku podłączonego nośnika odpowiedni komunikat pojawi się na wyświetlaczu.

Odczyt pamięci fiskalnej oraz chronionej możliwy jest również bezpośrednio z poziomu odpowiedniego programu zainstalowanego i uruchomionego na komputerze (ELZAB_OR).

Programy dostępne są na załączonej do kasy płycie CD-ROM i stronie internetowej producenta kasy.

<https://www.elzab.com.pl/pl/strefa-dla-klienta/do-pobrania/programy>



2.5.1 [2 5 1] [B E A] Odczyt pamięci fiskalnej

MENU > 2 FUNKCJE KIEROWNIKA > 5 USB > 1 ODCZYT PAMIĘCI FISKALNEJ

Funkcja umożliwia wykonanie odczytu pamięci fiskalnej na podłączony do kasy zewnętrzny nośnik typu pendrive. Po wywołaniu funkcji na wyświetlaczu pojawia się ekran o braku nośnika lub stanie odczytu.

2.5.2 [2 5 2] [B E B] Odczyt pamięci chronionej

MENU > 2 FUNKCJE KIEROWNIKA > 5 USB > 2 ODCZYT PAMIĘCI CHRONIONEJ

Funkcja umożliwia wykonanie odczytu pamięci chronionej na podłączony do kasy zewnętrzny nośnik typu pendrive. Po wywołaniu funkcji na wyświetlaczu pojawia się ekran o braku nośnika lub stanie odczytu.

2.5.3 [2 5 3] [B E C] Odczyt towarów z kasy

MENU > 2 FUNKCJE KIEROWNIKA > 5 USB > 3 ODCZYT TOWARÓW Z KASY

Funkcja umożliwia wykonanie odczytu bazy towarowej na podłączony do kasy zewnętrzny nośnik typu pendrive. Po wywołaniu funkcji wyświetlony zostanie komunikat o stanie odczytu.

2.5.4 [2 5 4] [B E D] Zapis towarów do kasy

MENU > 2 FUNKCJE KIEROWNIKA > 5 USB > 4 ZAPIS TOWARÓW DO KASY

Funkcja umożliwia wykonanie zapisu bazy towarowej do kasy z podłączonego do kasy zewnętrznego nośnika typu pendrive. Po wywołaniu funkcji wyświetlony zostanie komunikat o stanie zapisu.

2.5.5 [2 5 5] [B E E] Odczyt liczników z kasy

MENU > 2 FUNKCJE KIEROWNIKA > 5 USB > 5 ODCZYT LICZNIKÓW Z KASY

Funkcja umożliwia wykonanie zapisu нефiskalnych liczników sprzedaży ilościowo-wartościowych oraz zwrotu opakowań na podłączony do kasy zewnętrzny nośnik typu pendrive.

Odczytanie liczników i zapisanie ich na nośnik zewnętrzny powoduje jednocześnie ich wyzerowanie w kasie. W trakcie wykonywania odczytu nie należy wyłączać kasy. Po zakończeniu odczytu zostanie wyświetlony odpowiedni komunikat.

2.5.6 [2 5 6] [B E F] Zapis grafik do kasy

MENU > 2 FUNKCJE KIEROWNIKA > 5 USB > 6 ZAPIS GRAFIK DO KASY

Funkcja umożliwia wykonanie zapisu do kasy przygotowanych wcześniej grafik, z podłączonego do kasy zewnętrznego nośnika typu pendrive. Po wybraniu funkcji wyświetlony zostanie komunikat o stanie zapisu. Aby grafika była czytelna dla kasy i prawidłowo drukowana, musi być przygotowana wg zasad przedstawionych poniżej.

Należy stworzyć na nośniku zewnętrznym katalog główny o nazwie **graphics**, następnie w katalogu głównym, katalog o nazwie **printer**. Katalog **printer** jest katalogiem docelowym, w którym umieszczone zostaną pliki nagłówka graficznego wydruków. W przypadku, gdy chcemy umieścić więcej niż jedną grafikę, to zmieniamy tylko numer grafiki, natomiast początek nazwy pozostaje bez zmian. Do kasy można wczytać maksymalnie 4 pliki grafiki nagłówka wydruków.

Parametry pliku grafiki nagłówka graficznego:

Nazwa pliku – graphic_1

Rozdzielczość (szerokość x wysokość) – 192 x 64, 384 x 128 lub inna
(maksymalna wielkość pliku 20kB)

Typ – BMP monochromatyczna

2.6 [2 6] [B F] Ustawienia

MENU > 2 FUNKCJE KIEROWNIKA > 6 USTAWIENIA

W tabeli poniżej znajdują się domyślne ustawienia kasy, które zostały szczegółowo opisane w odpowiednich rozdziałach w dalszej części instrukcji.

Sposób włączania/wyłączania opcji patrz rozdział 4. *Wprowadzanie danych* na stronie 23.

<i>Funkcja</i>	<i>Ustawienie domyślne</i>	
DANE UŻYTKOWNIKA		
NAGŁÓWEK GRAFICZNY	BRAK	
NAZWA UŻYTKOWNIKA		
> PIERWSZA LINIA – ÓSMA LINIA	WYSOKA CZCIONKA	WYŁ.
ADRES UŻYTKOWNIKA	SZEROKA CZCIONKA	WYŁ.
	CENTROWANIE TEKSTU	WYŁ.
	WYSOKA CZCIONKA	WYŁ.
USTAWIENIA PARAGONU	SZEROKA CZCIONKA	WYŁ.
	CENTROWANIE TEKSTU	WYŁ.
	DOMYŚLNY TRYB SPRZEDAŻY	NORMALNY

Funkcja	Ustawienie domyślne	
DODATKI PARAGONOWE > PIERWSZA LINIA – SZÓSTA LINIA	WYSOKA CZCIONKA	WYŁ.
	SZEROKA CZCIONKA	WYŁ.
	CENTROWANIE TEKSTU	WYŁ.
MAKSYMALNY RABAT	10 %	
MAKSYMALNY NARZUT	10 %	
MAKSYMALNA SUMA PARAGONU	0,00	
ZMIENNA CENA	WŁ.	
OBOWIĄZEK WPROWADZENIA ZAPŁATY	WYŁ.	
RABAT/NARZUT SPECJALNY	WYŁ.	
BLOKOWANIE PO PARAGONIE	WYŁ.	
WYLOGOWANIE PO PARAGONIE	WYŁ.	
USTAWIENIA KODÓW KRESKOWYCH		
KODY Z ILOŚCIĄ I WART. > PRZEDROSTKI KODÓW	Z ILOŚCIĄ	27, 29
	Z WARTOŚCIĄ	23, 24
> CYFRA KONTROLNA	WYŁ	
> DŁUGOŚĆ KODÓW	6 CYFR	
PREFIKS	BRAK PREFIKSU	
USTAWIENIA KASY		
PRZESTAWIENIE ZEGARA	GG:MM	
USTAWIENIA KOMUNIKACYJNE		
USTAWIENIA USŁUG > PORT 1 – PORT 3	USŁUGA	BRAK
	PORT TCP	1001
	TRYB PRACY	SERWER
	SZYFROWANIE TRANSMISJI	WYŁ.
	IP SERWERA	10.0.0.2
USTAWIENIA SPRZĘTOWE > BLUETOOTH (WEWNĘTRZNY)	BLUETOOTH WŁĄCZONY	WYŁ.
	ADRES WŁASNY	XX-XX-XX-XX-XX-XX
	ADRES ZDALNY	00-00-00-00-00-00
	PIN	1234
> WI-FI (WEWNĘTRZNY)	WI-FI WŁĄCZONE	WYŁ.
	OSZCZĘDZANIE ENERGII	WYŁ.
	MOC NADAWANIA	WYSOKA
	BRAMA DOMYŚLNA	WŁ.
	DHCP	WŁ.
	ADRES IP	10.0.0.1
	BRAMA	10.0.0.0
	MASKA	255.0.0.0

Funkcja	Ustawienie domyślne	
USTAWIENIA TERMINALI > TERMINAL 1 - TERMINAL 7	IP DNS	10.0.0.0
	IP DNS ALT.	0.0.0.0
	ZABEZPIECZENIE	WYŁĄCZONE
	INDEKS KLUCZA WEP	KLUCZ 1
	NAZWA	TERMINAL 1 – TERMINAL 7
WYŚWIETLACZ KASJERA	PROTOKÓŁ	BRAK
	TYP URZĄDZENIA	TERMINAL
	TYP POŁĄCZENIA	BLUETOOTH
	POZIOM PODŚWIETLENIA	100%
WYŚWIETLACZ KLIENTA	ZMNIJSZ GDY NA BATERII	WYŁ.
	CZAS PODŚWIETLENIA	5 SEK
	KOLORYSTYKA	KOLOR 1
	POZIOM PODŚWIETLENIA	50%
USTAWIENIA DŹWIĘKU	ZMNIJSZ GDY NA BATERII	WŁ.
	CZAS PODŚWIETLENIA	2 MIN
	RODZAJ WYGASZACZA	BRAK
UST. MECHANIZMU DRUK.	DŹWIĘK KŁAWISZY	WŁ.
	DŹWIĘK BŁĘDÓW	WŁ.
	DŹWIĘK POTWIERDZENIA	WŁ.
	DŹWIĘK SŁABEJ BATERII	WŁ.
USTAWIENIA NR PORTU COM	JASNOŚĆ WYDRUKU	WYDRUK NORMALNY
AUTOWYŁĄCZANIE KASY	STAŁY	
BUFORY POZYCJI	CZAS NA BATERII	30 MIN
	CZAS NA ZASILANIU	30 MIN
	AKTYWUJ NA ZASILANIU	WYŁ.
KŁAWISZ PODWÓJNE ZERO	01	PC
	WŁ.	
IDENTYFIKATOR KASY	01	
UŻYCIE KASJERÓW	WYŁ.	
KASJERZY SUMACYJNI	WŁ.	
BLOKADA OTWARCIA SZUFL.	WYŁ.	
KONTROLA LICZNIKÓW PC	WYŁ.	
KONTROLA RAP. DOBOWEGO	WŁ.	
KONTROLA RAP. MIESIĘCZ.	WŁ.	
RAPORT DOBOWY NA PAPIER	WŁ.	
M/PLATFORM AKTYWNE	WYŁ.	

2.6.1 [2 6 01] [B F A] Dane użytkownika

MENU > 2 FUNKCJE KIEROWNIKA > 6 USTAWIENIA > 01 DANE UŻYTKOWNIKA

Ta grupa funkcji pozwala na wprowadzenie danych użytkownika do pamięci kasy. Możliwe jest umieszczenie grafiki m.in. logo firmy na wydruku paragonu, raporcie dobowym oraz kwiecie usług czasowych. Można wybrać jeden z czterech nagłówków graficznych zapisanych wcześniej do kasy (patrz rozdział 2.5.6 [2 5 6] [B E F] *Zapis grafik do kasy* na stronie 111).

W celu przesłania graficznych nagłówków można również wykorzystać program serwisowy *Eureka* zainstalowany i uruchomiony na komputerze podłączonym do kasy. Zmiany nagłówka graficznego można dokonać raz na dobę, tylko po wykonaniu raportu fiskalnym dobowym i przed wydrukiem pierwszego paragonu. W przypadku próby zmiany nagłówka przed wykonaniem raportu dobowego, zostanie wyświetlony odpowiedni komunikat.

Pozostałe funkcje służą do wprowadzania informacji tekstowych na wydruku tj. nazwa użytkownika oraz jego adres. W celu wprowadzenia nazwy użytkownika dostępnych jest 8 linii, z których każdą można edytować i wprowadzić maksymalnie 42 znaki. Adres użytkownika został podzielony na linię ulicy (ulica, nr domu, nr lokalu), linię miejscowości (kod pocztowy, miejscowość) oraz linię poczty. Linie w zależności od funkcji mają różną długość. Sposób konfiguracji każdej z linii jest jednakowy, dla każdej linii można ustawić indywidualny styl tekstu tzn. wysoka czcionka, szeroka czcionka i centrowanie tekstu. W przypadku wyboru znaku z podwójną szerokością w jednej linii zmieści się o połowę mniej znaków.

2.6.2 [2 6 02] [B F B] Ustawienia paragonu

MENU > 2 FUNKCJE KIEROWNIKA > 6 USTAWIENIA > 02 USTAWIENIA PARAGONU

Ta grupa funkcji pozwala zmienić ustawienia związane z paragonem i sprzedażą.

2.6.2.1 [2 6 02 01] [B F B A] Domyślny tryb sprzedaży

**MENU > 2 FUNKCJE KIEROWNIKA > 6 USTAWIENIA > 02 USTAWIENIA PARAGONU
> 01 DOMYŚLNY TRYB SPRZEDAŻY**

Możliwy jest wybór modelu sprzedaży, który zostanie automatycznie ustawiony po każdorazowym załączeniu kasy. Wyboru należy dokonać spośród standardowego procesu sprzedaży lub sprzedaży usługi czasowej.

2.6.2.2 [2 6 02 02] [B F B B] Sposób sprzedaży

**MENU > 2 FUNKCJE KIEROWNIKA > 6 USTAWIENIA > 02 USTAWIENIA PARAGONU
> 02 SPOSÓB SPRZEDAŻY**

Możliwy jest wybór domyślnego trybu sprzedaży, który zostanie automatycznie ustawiony po każdorazowym załączeniu kasy. Kasjer może wybrać sprzedaż w trybie komputerowym lub ECR.

2.6.2.3 [2 6 02 03] [B F B C] Kolejność wyboru

**MENU > 2 FUNKCJE KIEROWNIKA > 6 USTAWIENIA > 02 USTAWIENIA PARAGONU
> 03 KOLEJNOŚĆ WYBORU**

Funkcja służy do wyboru, w jaki sposób mają być rozpoznawane cyfry wprowadzane podczas sprzedaży. W zależności od ustawień, mogą zostać potraktowane jako numer towaru albo jako kod kreskowy, można w ten sposób zdecydować, w jaki sposób mają pracować kasjerzy (np. w celu unikania pomyłek w wyborze towarów może zostać ustawione wprowadzanie wyłącznie kodów kreskowych).

Po wywołaniu funkcji na wyświetlaczu pojawi się pierwsza pozycja na liście dostępnych sposobów rozpoznawania wprowadzanych cyfr, w celu wyboru odpowiedniego sposobu pracy kasjera

KOLEJNOŚĆ WYBORU
1*NUMER, KOD KRESKOWY

Sposób wyboru pozycji z listy patrz rozdział 4. *Wprowadzanie danych* na stronie 23.

Sygnał dźwiękowy potwierdzi dokonanie wyboru.

Dostępne możliwości wyboru:

- 1 NUMER, KOD KRESKOWY** Wprowadzane cyfry domyślnie będą traktowane jako numer towaru (PLN).
W celu wprowadzenia kodu kreskowego, należy przed wprowadzaniem cyfr nacisnąć klawisz *KOD*.
- 2 KOD KRESKOWY, NUMER** Wprowadzane cyfry domyślnie będą traktowane jako kod kreskowy.
W celu wprowadzenia numeru towaru, należy przed wprowadzaniem cyfr nacisnąć klawisz *Zatwierdź*.
- 3 TYLKO NUMER TOWARU** Wprowadzane cyfry domyślnie będą traktowane jako numer towaru i nie ma możliwości wyboru towaru wg kodu kreskowego (klawisz *KOD* jest nieaktywny).
- 4 TYLKO KOD KRESKOWY** Wprowadzane cyfry domyślnie będą traktowane jako kod kreskowy. Nie ma możliwości wyboru towaru wg numeru (klawisz *Zatwierdź* jest nieaktywny) oraz wyboru towaru poprzedniego lub następnego za pomocą klawiszy strzałek góra/dół.



Domyślnie ustawiona jest pozycja nr 1.

2.6.2.4 [2 6 02 04] [B F B D] Sprzedaż wg nazwy

MENU > 2 FUNKCJE KIEROWNIKA > 6 USTAWIENIA > 02 USTAWIENIA PARAGONU
> 04 SPRZEDAŻ WG NAZWY

Opcja pozwala określić, czy będzie możliwość wyszukiwania towaru wg nazwy podczas wystawiania paragonu i tym samym klawisz *NAZWA* na klawiaturze będzie aktywny. Można w ten sposób wymusić sprzedaż towarów np. tylko wg kodów kreskowych, w celu unikania pomyłek.

Wyłączenie opcji uniemożliwia wyszukiwanie towaru wg nazwy (klawisz *NAZWA* nieaktywny). Domyślne włączenie opcji oznacza, że wyszukiwanie towaru wg nazwy będzie dostępne.

2.6.2.5 [2 6 02 05] [B F B E] Kwoty w groszach

MENU > 2 FUNKCJE KIEROWNIKA > 6 USTAWIENIA > 02 USTAWIENIA PARAGONU
> 05 KWOTY W GROSZACH

Opcja pozwala określić sposób wprowadzania do kasy wszystkich kwot (np. cen, rabatów kwotowych itp.). Możliwe jest wprowadzanie kwot w złotych tzn. z przecinkiem lub w groszach tzn. bez przecinka.

Włączenie opcji powoduje, że kwota będzie zawsze wprowadzana do kasy bez przecinka (w groszach). Domyślne wyłączenie opcji, oznacza, że kwota będzie zawsze wprowadzana z przecinkiem (w złotych).

Np. kwota 2,50 zł. będzie wprowadzana do kasy:

- bez przecinka jako 250 (gr)

- z przecinkiem jako 2.5 (zł)

2.6.2.6 [2 6 02 06] [B F B F] **Dodatki paragonowe**

**MENU > 2 FUNKCJE KIEROWNIKA > 6 USTAWIENIA > 02 USTAWIENIA PARAGONU
> 06 DODATKI PARAGONOWE**

Funkcja pozwala na wpisanie dowolnego tekstu np. reklamowego drukowanego na końcu paragonu. Dodatki paragonowe posiadają sześć linii tekstu. W każdej linii można wprowadzić maksymalnie 42 znaki lub 21 znaków z podwójną szerokością. Dla każdej linii można ustawić indywidualny styl tekstu tzn. wysoka czcionka, szeroka czcionka i centrowanie tekstu. Sposób konfiguracji identyczny jak w przypadku linii danych użytkownika (patrz rozdział 2.6.1 [2 6 01] [B F A] *Dane użytkownika* na stronie 114).

2.6.2.7 [2 6 02 07] [B F B G] **Maksymalny rabat**

**MENU > 2 FUNKCJE KIEROWNIKA > 6 USTAWIENIA > 02 USTAWIENIA PARAGONU
> 07 MAKSYMALNY RABAT**

Funkcja pozwala na ustalenie maksymalnego poziom rabatu (procentowo), który jest możliwy do wprowadzenia jednorazowo przez kasjera podczas wystawiania paragonu (zarówno na każdą z pozycji sprzedaży, jak i na cały paragon). W celu wprowadzenia maksymalnego rabatu należy po wybraniu funkcji wprowadzić za pomocą klawiatury cyfrowej procent maksymalnego rabatu i zatwierdzić. Rabaty udzielane kwotowo w celu sprawdzenia osiągnięcia maksymalnego poziomu są przeliczane na procent rabatu. Domyślny maksymalny rabat wynosi 10 %.

2.6.2.8 [2 6 02 08] [B F B H] **Maksymalny narzut**

**MENU > 2 FUNKCJE KIEROWNIKA > 6 USTAWIENIA > 02 USTAWIENIA PARAGONU
> 08 MAKSYMALNY NARZUT**

Funkcja pozwala na ustalenie maksymalnego poziomu narzutu (procentowo), który jest możliwy do wprowadzenia jednorazowo przez kasjera podczas wystawiania paragonu (zarówno na każdą z pozycji sprzedaży, jak i na cały paragon). W celu wprowadzenia maksymalnego narzutu należy po wybraniu funkcji wprowadzić za pomocą klawiatury cyfrowej procent maksymalnego narzutu i zatwierdzić. Narzuty udzielane kwotowo w celu sprawdzenia osiągnięcia maksymalnego poziomu są przeliczane na procent narzutu. Domyślny maksymalny narzut wynosi 10 %.

2.6.2.9 [2 6 02 09] [B F B I] **Maksymalna suma paragonu**

**MENU > 2 FUNKCJE KIEROWNIKA > 6 USTAWIENIA > 02 USTAWIENIA PARAGONU
> 09 MAKSYMALNA SUMA PARAGONU**

Funkcja służy do określania maksymalnej kwoty sumy paragonu, której przekroczenie sygnalizowane będzie wyświetleniem komunikatu z możliwością dalszej sprzedaży.

Domyślnie maksymalna suma paragonu wynosi 0,00, co oznacza brak ograniczenia.

2.6.2.10 [2 6 02 10] [B F B J] **Zmienna cena**

MENU > 2 FUNKCJE KIEROWNIKA > 6 USTAWIENIA > 02 USTAWIENIA PARAGONU > 10 ZMIENNA CENA

Opcja pozwala określić, czy będzie możliwość tymczasowej zmiany cen wszystkich towarów podczas wystawiania paragonu. Włączenie opcji pozwala na tymczasową zmianę cen wszystkich towarów, wyłączenie opcji - na zmianę ceny danego towaru w zależności od ustawienia atrybutu TOWAR ZE ZMIENNĄ CENĄ w jego definicji. Domyślnie opcja jest włączona.

2.6.2.11 [2 6 02 11] [B F B K] *Obowiązek wprowadzenia zapłaty*

MENU > 2 FUNKCJE KIEROWNIKA > 6 USTAWIENIA > 02 USTAWIENIA PARAGONU
> 11 OBOWIĄZEK WPROW. ZAPŁATY

Włączenie funkcji wymusza obowiązek wprowadzenia kwoty zapłaty przy zakończeniu paragonu (wyświetlana jest kwota do zapłaty równa 0,00).

Obowiązek wprowadzenia zapłaty jest sygnalizowany dźwiękiem po naciśnięciu klawisza ZATWIERDŹ w podsumie paragonu – należy wtedy wprowadzić odpowiednią kwotę i zatwierdzić.

Domyślnie opcja jest wyłączona, czyli podpowiadana jest automatycznie odpowiednia kwota zapłaty.

2.6.2.12 [2 6 02 12] [B F B L] *Płatność kończy paragon*

MENU > 2 FUNKCJE KIEROWNIKA > 6 USTAWIENIA > 02 USTAWIENIA PARAGONU
> 12 PŁATNOŚĆ KOŃCZY PARAGON

Opcja umożliwia ustawienie, czy jednokrotne naciśnięcie klawisza płatności będzie powodować zakończenie paragonu i jego wydruk, czy tylko przejście do podsumowania paragonu i oczekiwanie na wprowadzenie kwoty zapłaty w danej formie płatności.

Włączenie opcji powoduje zamknięcie paragonu z zapłatą takiej kwoty w wybranej formie płatności, której brakuje do opłacenia całego paragonu. Domyślne wyłączenie opcji oznacza, że kasa będzie oczekiwać na wprowadzenie kwoty zapłaty i dopiero po jej wprowadzeniu paragon zostanie zamknięty.

2.6.2.13 [2 6 02 13] [B F B M] *Rabat/narzut specjalny*

MENU > 2 FUNKCJE KIEROWNIKA > 6 USTAWIENIA > 02 USTAWIENIA PARAGONU
> 13 RABAT/NARZUT SPECJALNY

Włączenie opcji powoduje, że towary, które zdefiniowano, jako należące do grup numer 15 oraz od 90 do 99, nie będą objęte rabatem/narzutem na pozycję i na cały paragon. Może to mieć zastosowanie m.in. dla towarów z akcją lub takich, na które nie chcemy udzielać rabatów i narzutów. Domyślnie opcja jest wyłączona, czyli towary z grup specjalnych będą podlegały wprowadzonym rabatami i narzutami, jak towary z innych grup.

2.6.2.14 [2 6 02 14] [B F B N] *Wylogowanie po paragonie*

MENU > 2 FUNKCJE KIEROWNIKA > 6 USTAWIENIA > 02 USTAWIENIA PARAGONU
> 14 WYLOGOWANIE PO PARAG.

Jeżeli opcja jest włączona, to po zakończonym paragonie kasjer zostanie wylogowany (nie będzie można prowadzić dalszej sprzedaży bez wcześniejszego zalogowania kasjera do kasy). Wylogowanie jest potwierdzone sygnałem dźwiękowym oraz informacją na wyświetlaczu o wylogowaniu kasjera. Domyślnie opcja jest wyłączona.

2.6.2.15 [2 6 02 15] [B F B O] *Domyślna płatność*

MENU > 2 FUNKCJE KIEROWNIKA > 6 USTAWIENIA > 02 USTAWIENIA PARAGONU
> 15 DOMYŚLNA PŁATNOŚĆ

Funkcja umożliwia ustawienie domyślnej formy płatności spośród wcześniej zdefiniowanych (patrz rozdział 2.1.4 [2 1 4] [B A D] *Płatności* na stronie 81). Domyślnie ustawioną formą płatności jest GOTÓWKA.

2.6.3 [2 6 03] [B F C] Ustawienia wagi

MENU > 2 FUNKCJE KIEROWNIKA > 6 USTAWIENIA > 03 USTAWIENIA WAGI

Ta grupa opcji pozwala zmienić ustawienia związane ze sposobem wprowadzania wagi dla towarów ważonych.

2.6.3.1 [2 6 03 1] [B F C A] Wprowadzenie wagi

MENU > 2 FUNKCJE KIEROWNIKA > 6 USTAWIENIA > 03 USTAWIENIA WAGI > 1 WPROWADZENIE WAGI

Opcja umożliwia zablokowanie wprowadzania ilości towaru z klawiatury kasy dla towarów, które mają zdefiniowane 3 miejsca po przecinku. Ich sprzedaż jest możliwa tylko przez odczytanie wyniku ważenia z podłączonej wagi. Zapobiega to np. pomyłce przy ręcznym przepisywaniu wyniku z wagi.

Domyślne wyłączenie opcji oznacza, że dla wszystkich towarów zawsze można wprowadzić ilość (w tym również wagę) z klawiatury kasy.

2.6.3.2 [2 6 03 2] [B F C B] Blokada wprowadzenia z wagi

MENU > 2 FUNKCJE KIEROWNIKA > 6 USTAWIENIA > 03 USTAWIENIA WAGI > 2 BLOKADA WPR. Z WAGI

Opcja służy do zablokowania możliwości przesyłania wagi towaru przez naciśnięcie przycisku na wadze. Odczyt wagi jest wtedy możliwy tylko przez naciśnięcie klawisza na kasie. Jest to użyteczne w przypadku podłączenia jednej wagi do kilku kas, gdyż wynik zostanie przyjęty tylko przez tą kasę, która wysłała pytanie. Domyślne wyłączenie opcji, oznacza, że można przestać wagę towaru do kasy również przy użyciu przycisków na wadze.

2.6.4 [2 6 04] [B F D] Ustawienia kodów kreskowych

MENU > 2 FUNKCJE KIEROWNIKA > 6 USTAWIENIA > 04 USTAWIENIA KODÓW KRESKOWYCH

Ta grupa funkcji pozwala zmienić ustawienia związane z obsługą kodów kreskowych.

2.6.4.1 [2 6 04 1] [B F D A] Kody z ilością i wartością

2.6.4.1.1 [2 6 04 1 1] [B F D A A] Przedrostki kodów

**MENU > 2 FUNKCJE KIEROWNIKA > 6 USTAWIENIA > 04 USTAWIENIA KODÓW KRESKOWYCH
> 1 KODY Z ILOŚCIĄ I WARTOŚCIĄ > 1 PRZEDROSTKI KODÓW**

Funkcja dotyczy kodów kreskowych zawierających ilość (masa) lub cenę (wartość) danego towaru. W kasie można zdefiniować po 5 przedrostków o wartości z zakresu 0-99 dla kodów z ilością i dla kodów z wartością. Domyślne przedrostki zdefiniowane w kasie to 27 i 29 dla kodów z ilością oraz 23 i 24 dla kodów z wartością. Przedrostki zdefiniowane domyślnie można dowolnie edytować. Po wybraniu funkcji pojawi się możliwość zdefiniowania przedrostków kodów z ilością lub wartością.

Aby skasować dany przedrostek należy zatwierdzić pusty przedrostek.

2.6.4.1.2 [2 6 04 1 2] [B F D A B] Cyfra kontrolna

**MENU > 2 FUNKCJE KIEROWNIKA > 6 USTAWIENIA > 04 USTAWIENIA KODÓW KRESKOWYCH
> 1 KODY Z ILOŚCIĄ I WARTOŚCIĄ > 2 CYFRA KONTROLNA**

Zaznaczenie opcji powoduje włączenie kontroli wewnętrznej cyfry kontrolnej dla kodów z ilością i wartością. Jeżeli wszystkie towary z kodami kreskowymi zawierającymi ilość i wartość posiadają zgodnie z normą wyliczaną wewnętrzną cyfrę kontrolną, to zaleca się włączenie funkcji.

2.6.4.1.3 [2 6 04 1 3] [B F D A C] Długość kodów

MENU > 2 FUNKCJE KIEROWNIKA > 6 USTAWIENIA > 04 USTAWIENIA KODÓW KRESKOWYCH > 1 KODY Z ILOŚCIĄ I WARTOŚCIĄ > 3 DŁUGOŚĆ KODÓW

Za pomocą tej funkcji możliwy jest wybór, czy kasa ma interpretować kody kreskowe zawierające ilość lub wartość, jako zawierające sześć albo siedem cyfr numeru identyfikacyjnego towaru. Domyślne ustawienie to sześć cyfr. Opcję tą należy ustawić zależnie od możliwości wagi etykietującej.



UWAGA: Sprawdzanie dodatkowej sumy kontrolnej dla kodu kreskowego z ilością lub wartością jest możliwe tylko w przypadku, jeżeli wybrano ustawienie 6-ciu cyfr.

2.6.4.2 [2 6 04 2] [B F D B] Prefiks

MENU > 2 FUNKCJE KIEROWNIKA > 6 USTAWIENIA > 04 USTAWIENIA KODÓW KRESKOWYCH > 2 PREFIKS

Funkcja umożliwia ustawienie prefiksu kodów kreskowych (dodatkowy znak wysyłany przez czytnik przed właściwym kodem kreskowym) przy współpracy z czytnikiem Bluetooth i czytnikiem USB. Możliwy jest wybór prefiksu spośród gotowych propozycji (LISTA) lub ustawienie własnego prefiksu przez wprowadzenie kodu ASCII danego znaku w formacie dziesiętnym (EDYCJA). Możliwe jest wprowadzenie wartości z zakresu 0-255. Domyślnie ustawiony jest BRAK PREFIKSU (wartość 0). Ostatnie ustawienie prefiksu jest zawsze ustawieniem aktualnym, niezależnie czy zostało wpisane, czy wybrane z listy.



UWAGA: Prefiks musi zostać ustawiony identyczny w kasie oraz czytniku kodów kreskowych, aby czytniki kodów kreskowych Bluetooth oraz USB działały prawidłowo. Czytnik USB musi dodatkowo pracować w trybie klawiaturowym (tzw. klasa HID).

2.6.5 [2 6 05] [B F E] Ustawienia kasy

2.6.5.1 [2 6 05 01] [B F E A] Synchronizacja zegara

MENU > 2 FUNKCJE KIEROWNIKA > 6 USTAWIENIA > 05 USTAWIENIA KASY > 01 SYNCHRONIZACJA ZEGARA

Funkcja umożliwia synchronizację ustawień daty i czasu w kasie z czasem urzędowym obowiązującym w Rzeczypospolitej Polskiej. Synchronizacji można dokonać jedynie po wykonaniu dobowego raportu fiskalnego, a przed rozpoczęciem rejestracji kolejnych sprzedaży, przy zapewnieniu komunikacji kasy z serwerem NTP w GUM. Automatyczna synchronizacja następuje po raporcie fiskalnym dobowym.

2.6.5.2 [2 6 05 02] [B F E B] Przesłanie zegara

MENU > 2 FUNKCJE KIEROWNIKA > 6 USTAWIENIA > 05 USTAWIENIA KASY > 02 PRZESTAWIENIE ZEGARA

Możliwa jest korekcja wskazań zegara przez użytkownika. Dostępny zakres: ± 2 godziny w ciągu doby. Korekcji można dokonać jedynie po wykonaniu dobowego raportu fiskalnego, a przed rozpoczęciem rejestracji kolejnych sprzedaży. Przed wykonaniem korekcji należy upewnić się, czy w kasie jest założona rolka z papierem, ponieważ ustawienie zegara potwierdzone zostaje odpowiednim wydrukiem.

2.6.5.3 [2 6 05 03] [B F E C] Ustawienia komunikacyjne

**MENU > 2 FUNKCJE KIEROWNIKA > 6 USTAWIENIA > 05 USTAWIENIA KASY
> 03 USTAWIENIA KOMUNIKACYJNE**

Moduły komunikacyjne zapewniają komunikację kasy z urządzeniami zewnętrznymi poprzez interfejsy bezprzewodowe. Kasa fiskalna jest wyposażona w moduł wewnętrzny (wbudowany przez producenta na etapie produkcji kasy) umożliwiający transmisję danych zgodnie ze standardem WiFi lub Bluetooth.

2.6.5.3.1 [2 6 05 03 1] [B F E C A] Ustawienia sprzętowe

**MENU > 2 FUNKCJE KIEROWNIKA > 6 USTAWIENIA > 05 USTAWIENIA KASY
> 03 USTAWIENIA KOMUNIKACYJNE > 1 USTAWIENIA SPRZĘTOWE**

Kasa automatycznie wykrywa i rozpoznaje dołączony do niej moduł komunikacyjny, następnie uaktywnia odpowiednie funkcje oraz umożliwia ustawienie parametrów związanych z komunikacją kasy poprzez wykryte interfejsy bezprzewodowe. Moduł WiFi/Bluetooth może obsługiwać jednocześnie dwa interfejsy: Bluetooth oraz WiFi.

Jakość transmisji radiowej jest zależna od dostępnej infrastruktury sieci i w pewnych przypadkach mogą występować zakłócenia. W przypadku, gdy zakłócenia uniemożliwiają poprawne działanie urządzenia należy podjąć następujące działania:

- zmienić umiejscowienie kasy fiskalnej na stanowisku użytkownika,
- w przypadku kasy z modułem Wi-Fi należy zmienić miejsce instalacji lub parametry transmisji punktu dostępowego - punkt dostępowy powinien znajdować się jak najbliżej kasy fiskalnej, a parametry transmisji (kanał transmisyjny) powinny być dostosowane do parametrów innych sieci bezprzewodowych działających w okolicy.



UWAGA: Fale radiowe promieniowane przez urządzenie mogą zakłócić pracę elektronicznych przyrządów medycznych, w szczególności rozruszników serca, itp. W przypadku używania jakichkolwiek elektronicznych przyrządów medycznych, skontaktuj się z ich producentem w celu poznania ograniczeń dotyczących korzystania z urządzenia.

I USTAWIENIA SIECIOWE

**MENU > 2 FUNKCJE KIEROWNIKA > 6 USTAWIENIA > 05 USTAWIENIA KASY
> 3 USTAWIENIA KOMUNIKACYJNE > 1 USTAWIENIA SPRZĘTOWE > 1 USTAWIENIA SIECIOWE**

MODUŁ WEWNĘTRZNY

Możliwa jest konfiguracja interfejsu WiFi. Ustawienia będą widoczne tylko w przypadku wykrycia przez kasę wewnętrznego modułu komunikacyjnego Wifi/Bluetooth.

WIFI - USTAWIENIA WIFI

- **WIFI WŁĄCZONE** Włączenie opcji powoduje uaktywnienie pracy dołączonego modułu w trybie WiFi.
- **OSZCZĘDZANIE ENERGII** Opcja umożliwiająca przejście modułu w tryb oszczędzania energii.
- **MOC NADAWANIA** Wybór mocy sygnału.

- BRAMA DOMYŚLNA Włączenie/wyłączenie dostępu do internetu przez dany kanał komunikacyjny
- DHCP Włączenie/wyłączenie klienta DHCP.

Parametry dodatkowe przy wyłączonym kliencie DHCP

- ADRES IP Ustawienie adresu IP kasy.
- BRAMA Ustawienie bramy kasy.
- MASKA Ustawienie maski podsieci.
- IP DNS Wprowadzenie adresu IP serwera DNS (istotny tylko w przypadku, gdy adres *IP SERWERA* w trybie pracy jako *KLIENT*, podany jest, jako nazwa hosta – patrz rozdział 2.6.5.3.2 [2 6 05 03 2] [B F E C B] *Ustawienia usług* na stronie 122).
- IP DNS Wprowadzenie alternatywnego adresu IP serwera DNS.



UWAGA: Opcja BRAMA DOMYŚLNA odpowiedzialna jest za dostęp kasy do internetu przy połączeniu sieciowym WiFi i powinna być **włączona** przy tym kanale komunikacyjnym w celu zapewnienia dostępu kasy do Centralnego Repozytorium Kas.

WiFi - SIECI WiFi

Możliwość wyboru sieci WiFi z listy aktualnie dostępnych sieci (LISTA SIECI) lub spośród wcześniej zapamiętanych konfiguracji połączeń (ZAPAMIĘTANE SIECI). Istnieje możliwość zapamiętania w kasie 5 definicji połączeń (wybranie do definiowania pustych pozycji na liście) zawierających parametry:

- SSID Wprowadzenie identyfikatora sieci bezprzewodowej (max.32 znaki), takiego samego jak w punkcie dostępowym (w Access Point).
- HASŁO DOSTĘPU Wprowadzenie hasła dostępu do sieci bezprzewodowej (min. 8 znaków, max. 32 znaki).
- ZABEZPIECZENIE Wyłączenie lub wybór sposobu zabezpieczenia sieci np. WPA/WPA2, WEP

W celu przejścia do wprowadzania małych lub dużych liter w SSID lub hasle dostępu, należy wybrać odpowiednio klawisz strzałki w dół lub w górę. Domyślne wprowadzane są duże litery.



W przypadku zdefiniowania kilku połączeń WiFi kasa nawiązuje automatycznie połączenie z dostępną siecią o najmocniejszym sygnale. Przy zaniku sygnału sieci, do której kasa jest podłączona, komunikacja zostaje automatycznie nawiązana z kolejną dostępną siecią o najmocniejszym sygnale. W przypadku osłabienia mocy sygnału podczas trwania danego połączenia, nie jest nawiązywane nowe połączenie. Dostępna jest funkcja modyfikacji (EDYCJA), usunięcia (USUŃ) oraz wymuszenia połączenia (POŁĄCZ) z wybraną siecią spośród wcześniej zdefiniowanych.



UWAGA: Nie obsługiwane są sieci posiadające w identyfikatorze (SSID) znaki inne niż znaki alfanumeryczne bez polskich liter oraz sieci z nazwami ukrytymi.

II BLUETOOTH

MENU > 2 FUNKCJE KIEROWNIKA > 6 USTAWIENIA > 05 USTAWIENIA KASY
> 3 USTAWIENIA KOMUNIKACYJNE > 1 USTAWIENIA SPRZĘTOWE > 2 BLUETOOTH > MODUŁ WEWNĘTRZNY

Możliwa jest konfiguracja interfejsu Bluetooth. Ustawienia Bluetooth będą widoczne tylko w przypadku wykrycia przez kasę wewnętrznego modułu komunikacyjnego WiFi/Bluetooth.

- **BLUETOOTH WŁĄCZONY** Włączenie opcji powoduje ustawienie pracy dołączonego modułu w trybie Bluetooth.
- **ADRES WŁASNY** Wyświetlenie fizycznego adresu modułu Bluetooth znajdującego się w drukarce.
- **ADRES ZDALNY** Wprowadzenie adresu zdalnego umożliwia dodatkowe zabezpieczenie komunikacji między kasą a urządzeniem zewnętrznym np. czytnikiem kodów kreskowych, jest to dodatkowa autoryzacja, która uniemożliwia współpracę kasy z innym urządzeniem poza zdefiniowanym.
Po wybraniu funkcji wyświetli się ekran, który pozwala na wprowadzenie adresu fizycznego urządzenia, z którym chcemy zdefiniować komunikację. Jeżeli adres zdalny pozostanie zerowy, to współpraca kasy z innymi urządzeniami jest możliwa.
- **PIN** Aby sparować ze sobą dwa urządzenia, należy wprowadzić kod PIN. Wprowadzenie kodu PIN umożliwi nawiązanie komunikacji pomiędzy dwoma urządzeniami. Domyślny kod PIN to **1234**.

2.6.5.3.2 [2 6 05 03 2] [B F E C B] Ustawienia usług

MENU > 2 FUNKCJE KIEROWNIKA > 6 USTAWIENIA > 05 USTAWIENIA KASY
> 03 USTAWIENIA KOMUNIKACYJNE > 2 USTAWIENIA USŁUG

Funkcje umożliwiają ustawienie wymaganych parametrów połączeń na dostępnych interfejsach komunikacyjnych m.in. protokołu transmisji, trybu pracy kasy, numerów portów. Zestaw parametrów różni się w zależności od tego, czy dane połączenie (usługa) dotyczy obsługi protokołu, tunelowania czy monitoringu.

- **USŁUGA** Wybór odpowiedniej usługi obsługiwanej na danym porcie TCP np. usługa PROTOKÓŁ zapewnia komunikację z programem serwisowym.
- **PROTOKÓŁ** Wybór odpowiedniego protokołu transmisji:
 - 1 ELZAB
 - 2 STX
 - 3 THERMAL
- **PARAMETRY MONITORINGU** Dodatkowe parametry przy monitoringu
 - **FILTR** Możliwość wyboru rodzaju wydruków, które będą monitorowane:
 - 1 WSZYSTKIE WYDRUK
 - 2 PARAGONY I FAKTURY
 - 3 FORMATKA NIEFISKALNA

- PREFIKS LINII Wybór prefiksu/sufiksu z dostępnej listy (BRAK/ CR/ LF/ CR LF) lub
- SUFIKS LINII ustawienie własnego, przez wprowadzenie kodu ASCII danego znaku w formacie dziesiętnym. Możliwe jest wprowadzenie wartości z zakresu 0-255, gdzie 0 oznacza brak afiksu.

- STRONA KODOWA Wybór strony kodowej:
 - 1 CP852 (LATIN2)
 - 2 CP1250 (WINDOWS)
 - 3 MAZOVIA (CP790)

- PARAMETRY Parametry sieciowe opisane niżej
- TUNELOWANIA
 - 1 PORT TCP
 - 2 TRYB PRACY
 - 3 IP SERWERA
 - 4 SZYFROWANIE TRANSMISJI

- PORT TCP Ustawienie portu TCP.

 W przypadku pracy kasy w trybie *KLIENT* - ustawienie portu TCP serwera, do którego łączy się kasa.
 W przypadku pracy kasy w trybie *SERWER* - ustawienie portu TCP, na którym kasa oczekuje na połączenie.

- TRYB PRACY Wybór trybu pracy kasy jako:

KLIENT - kasa samoczynnie łączy się do serwera (tworzy połączenie TCP)

SERWER - kasa oczekuje na połączenie TCP, zainicjowane przez zewnętrzny program

- IP SERWERA Przy pracy kasy w trybie *KLIENT* dodatkowe ustawienie adresu IP serwera lub podanie nazwy hosta (np. *www.elzab.com.pl*), max.32 znaki. W przypadku wprowadzenia nazwy hosta należy również podać adres IP serwera DNS (patrz rozdział *I USTAWIENIA SIECIOWE* na stronie 120).

- SZYFROWANIE Włączenie opcji powoduje szyfrowanie transmisji.
- TRANSMISJI

2.6.5.4 [2 6 05 04] [B F E D] Ustawienia terminali

MENU > 2 FUNKCJE KIEROWNIKA > 6 USTAWIENIA > 05 USTAWIENIA KASY > 04 USTAWIENIA TERMINALI

Ta grupa funkcji umożliwi konfigurację połączenia kasy z terminalami kart płatniczych, w celu obsługi płatności bezgotówkowych. Istnieje możliwość konfiguracji do 7 terminali (typu PINPad, terminal lub mPOS), które mogą zostać przypisane do zdefiniowanych wcześniej form płatności (patrz rozdział 2.1.4 [2 1 4] [B A D] Płatności na stronie 81).

Kasa obsługuje połączenie z terminalami za pomocą interfejsu sieciowego, USB oraz Bluetooth.



UWAGA: Konfigurację odpowiednich interfejsów komunikacyjnych należy zdefiniować niezależnie.

Konfiguracja współpracy kasy z terminalem obejmuje m.in. wybór odpowiedniego typu połączenia oraz protokołu komunikacyjnego pomiędzy urządzeniami (w tym protokołu ECR-EFT).

W zależności od wyboru protokołu należy wprowadzić dodatkowe parametry wymagane do zapewnienia komunikacji urządzeń np. identyfikator terminala (numer TID lub POS ID), adres IP, port TCP lub login i hasło. Dostępne mogą być również dodatkowe funkcje.

Rodzaje aktualnie obsługiwanych przez kasę terminali i ich protokołów zostały przedstawione w rozdziale 8.1 *Podłączenie terminala płatniczego* na stronie 61).

2.6.5.5 [2 6 05 05] [B F E E] Wyświetlacz kasjera

MENU > 2 FUNKCJE KIEROWNIKA > 6 USTAWIENIA > 05 USTAWIENIA KASY > 05 WYŚWIETLACZ KASJERA

Możliwe jest ustawienie czasu podświetlenia wyświetlacza kasjera oraz jego poziomu w pracy na baterii. Podświetlenie wyświetlacza ma m.in. wpływ na czas pracy urządzenia pomiędzy ładowaniami akumulatora. Aby przedłużyć czas pomiędzy ładowaniami należy zmniejszyć poziom podświetlenia wyświetlacza w pracy na baterii (włączyć opcję *ZMNIEJSZ GDY NA BATERII*) oraz skrócić czas jego podświetlenia. Format czasu: format: GODZINY:MINUTY:SEKUNDY, dostępny zakres: 5 sekund – 10 minut.

2.6.5.6 [2 6 05 06] [B F E F] Wyświetlacz klienta

MENU > 2 FUNKCJE KIEROWNIKA > 6 USTAWIENIA > 05 USTAWIENIA KASY > 06 WYŚWIETLACZ KLIENTA

Parametr RODZAJ WYGASZACZA umożliwia wybór jednego z dostępnych rodzajów wygaszaczy wyświetlacza klienta. Domyślne ustawienie: BRAK.

- | | | | |
|---|------|---|-------|
| 1 | BRAK | 2 | ZEGAR |
|---|------|---|-------|

2.6.5.7 [2 6 05 07] [B F E G] Ustawienia dźwięku

**MENU > 2 FUNKCJE KIEROWNIKA > 6 USTAWIENIA > 05 USTAWIENIA KASY
> 07 USTAWIENIA DŹWIĘKU**

Możliwe jest włączenie/wyłączenie sygnalizacji dźwiękowej w kasie za pomocą odpowiednich opcji:

- | | | |
|---|-----------------------|---|
| 1 | DŹWIĘK KLAWISZY | Włączenie/wyłączenie sygnalizacji naciśnięcia klawisza. |
| 2 | DŹWIĘK BŁĘDÓW | Włączenie/wyłączenie sygnalizacji problemu. |
| 3 | DŹWIĘK POTWIERDZENIA | Włączenie/wyłączenie sygnalizacji poprawnie zakończonej operacji. |
| 4 | DŹWIĘK SŁABEJ BATERII | Włączenie/wyłączenie sygnalizacji niskiego poziomu naładowania baterii. |

2.6.5.8 [2 6 05 08] [B F E H] Ustawienia mechanizmu drukującego

**MENU > 2 FUNKCJE KIEROWNIKA > 6 USTAWIENIA > 05 USTAWIENIA KASY
> 08 USTAWIENIA MECHANIZMU DRUK.**

Możliwe jest ustawienie jasności wydruków. Możliwy wybór:

- | | | | | | |
|---|-------------------|---|-----------------|---|--------------------|
| 1 | WYDRUK JAŚNIEJSZY | 2 | WYDRUK NORMALNY | 3 | WYDRUK CIEMNIEJSZY |
|---|-------------------|---|-----------------|---|--------------------|

2.6.5.9 [2 6 05 09] [B F E I] Ustawienia nr portu COM

MENU > 2 FUNKCJE KIEROWNIKA > 6 USTAWIENIA > 05 USTAWIENIA KASY
> 09 USTAWIENIA NR PORTU COM

Możliwy jest wybór sposobu ustawienia nr portu COM. Zmiana właściwości portu pozwala na komunikację każdej z kas podłączonych do tego samego komputera na różnych portach.

Możliwy wybór:

- | | | | | | |
|---|-------|---|---------|---|------------------|
| 1 | STAŁY | 2 | ZMIENNY | 3 | STAŁY DLA MODELU |
|---|-------|---|---------|---|------------------|

2.6.5.10 [2 6 05 10] [B F E J] Autowylączenie kasy

MENU > 2 FUNKCJE KIEROWNIKA > 6 USTAWIENIA > 05 USTAWIENIA KASY
> 10 AUTOWYŁĄCZANIE KASY

Możliwe jest ustawienie czasu (format: GODZINY:MINUTY:SEKUNDY), po którym kasa automatycznie wyłączy się. Warunkiem jest brak transmisji danych z komputera i brak aktywności klawiatury kasy.

W celu wyłączenia kasy przy pracy z zasilaczem sieciowym należy dodatkowo włączyć opcję AKTYWUJ NA ZASILANIU. W przypadku pracy na baterii funkcja autowylączenia kasy jest zawsze aktywna.

Do wyboru są następujące ustawienia:

- | | | |
|---|----------------------|---|
| 1 | CZAS NA BATERII | Ustawienie czasu pracy kasy na baterii.
Zakres: 15 sekund – 1 godzina.
Domyślne ustawienie czasu pracy: 30 min. |
| 2 | CZAS NA ZASILANIU | Ustawienie czasu pracy kasy z zasilaczem sieciowym.
Zakres: 15 sekund – 1 godzina.
Domyślne ustawienie czasu pracy: 30 min. |
| 3 | AKTYWUJ NA ZASILANIU | Włączenie opcji autowylączenia przy pracy kasy z zasilaczem sieciowym. Domyślnie opcja jest wyłączona. |

2.6.5.11 [2 6 05 11] [B F E K] Bufory pozycji

MENU > 2 FUNKCJE KIEROWNIKA > 6 USTAWIENIA > 05 USTAWIENIA KASY > 11 BUFORY POZYCJI

Funkcja umożliwia zdefiniowanie buforów pozycji, dzięki którym możliwa będzie rejestracja, a tym samym odczyt danych z transakcji realizowanych na kasie. Możliwe jest zdefiniowanie do 10 niezależnych buforów pozycji (ustawienie wskaźnika, od którego następuje odczyt danego bufora), dzięki temu istnieje możliwość niezależnych odczytów danych (w zależności od ustawienia wskaźników).

2.6.5.12 [2 6 05 12] [B F E L] Klawisz podwójne zero

MENU > 2 FUNKCJE KIEROWNIKA > 6 USTAWIENIA > 05 USTAWIENIA KASY
> 11 KLAWISZ PODWÓJNE ZERO

Opcja umożliwia wybór, czy klawisz klawiatury numerycznej ma funkcjonować jako dwa zera, czy ma pozostać nieaktywnym.



Domyślnie włączona opcja oznacza, że do klawisza przypisane są dwa zera.

2.6.6 [2 6 06] [B F F] Stawki podatku

MENU > 2 FUNKCJE KIEROWNIKA > 6 USTAWIENIA > 06 STAWKI PODATKU





Funkcja umożliwia wpisanie do pamięci kasy stawek podatkowych (PTU), jakie będą obowiązywały przy sprzedaży towarów. Jeżeli była na kasie wykonana sprzedaż, dostęp do funkcji jest możliwy po wykonaniu raportu fiskalnego dobowego.

Możliwe jest zdefiniowanie siedmiu stawek podatkowych (oznaczenia literowe od A do G), przy czym jako stawkę należy rozumieć także stawkę zdefiniowaną jako rezerwową oraz jako zwolnioną. Stawka zdefiniowana, jako rezerwowa jest stawką nieaktywną, nie można do niej przypisać żadnego towaru. Sposób definiowania poszczególnych stawek przedstawiono poniżej.

Na wyświetlaczu pojawi się żądanie wprowadzenia danej stawki podatku, gdzie X jest jednym z oznaczeń literowych od A do G

PODAJ STAWKĘ PODATKU X
REZERWA

Możliwe jest wykonanie następujących operacji:

- wpisanie wartości podatku w zakresie od 0,00 do 99,99 procent i zatwierdzenie klawiszem 
- zdefiniowanie stawki jako rezerwowej (wybranie litery R:  i )
(nie będzie można sprzedawać towarów w tej stawce)
- zdefiniowanie stawki jako zwolnionej (wybranie litery Z:  i )



UWAGA: Jeżeli w kasie została włączona opcja KWOTY W GROSZACH (patrz rozdział 2.6.2.5 [2 6 02 05] [B F B E] Kwoty w groszach na stronie 115), należy wartość podatku wpisywać bez przecinka np. 2300, 800 itd.

Od dnia 1 sierpnia 2019 roku, zgodnie z wytycznymi zawartymi w Rozporządzeniu Ministra Finansów z dnia 29 kwietnia 2019 roku w sprawie kas rejestrujących, obowiązują następujące oznaczenia literowe dla poszczególnych stawek podatku:

- „A” – stawka podstawowa podatku w wysokości 22% albo 23%,
- „B” – stawka obniżona podatku w wysokości 7% albo 8%,
- „C” – stawka obniżona podatku w wysokości 5%,
- „D” – stawka obniżona podatku w wysokości 0%,
- „E” – zwolnienie od podatku,
- „F” i „G” – pozostałe stawki podatku, w tym wartość 0% (zero techniczne).



UWAGA: O właściwym przyporządkowaniu stawki podatku do oznaczenia literowego mówi aktualnie obowiązujące Rozporządzenie Ministra Finansów w sprawie kas rejestrujących. **Upewnij się, że stosujesz właściwe przyporządkowanie.**

Pomyślne zdefiniowanie i zapis kompletu stawek podatku potwierdzone jest przez kasę wydrukiem raportu ZMIANA STAWEK PODATKU, dlatego przed uruchomieniem funkcji należy upewnić się, czy w kasie jest założona rolka z papierem termicznym. Stawki, które zostały zdefiniowane jako rezerwowe, nie są drukowane.

Możliwe jest dokonanie 30 zapisów kompletu zdefiniowanych stawek podatku. Po osiągnięciu limitu zapisów stawek, sprzedaż na kasie jest możliwa jedynie w stawkach podatku zapisanych po raz ostatni.

2.6.7 [2 6 07] [B F G] Identyfikator kasy

MENU > 2 FUNKCJE KIEROWNIKA > 6 USTAWIENIA > 07 IDENTYFIKATOR KASY

Funkcja służy do przypisania kasie jej numeru, który jest drukowany w stopce każdego dokumentu drukowanego przez kasę, umożliwiając jej identyfikację oraz adresowanie przy współpracy z komputerem w systemach kasowych. Jako identyfikator kasy możliwe jest wprowadzenie dowolnego ciągu znaków lub cyfr (maksimum 20 znaków). Domyślny identyfikator kasy: 01.

2.6.8 [2 6 08] [B F H] Użycie kasjerów

MENU > 2 FUNKCJE KIEROWNIKA > 6 USTAWIENIA > 08 UŻYCIE KASJERÓW

Włączenie opcji powoduje uruchomienie funkcji logowania kasjera bezpośrednio po włączeniu kasy (patrz rozdział 1.1 [1 1] [A A] *Logowanie* na stronie 65). Przy wyłączonej opcji zostanie automatycznie włączony domyślny kasjer (nr 1) z pełnymi uprawnieniami dostępu do kasy, bez żądania wprowadzenia hasła. Włączenie opcji jest użyteczne, jeżeli kasa jest obsługiwana przez więcej niż jedną osobę.

Opcja jest domyślnie wyłączona.

2.6.9 [2 6 09] [B F I] Kasjerzy sumacyjni

MENU > 2 FUNKCJE KIEROWNIKA > 6 USTAWIENIA > 09 KASJERZY SUMACYJNI

Włączenie opcji powoduje, że liczniki kasjerskie kasjerów 1 do 7 po zakończeniu operacji kasowej są sumowane dodatkowo do kasjerów sumacyjnych o numerach 8, 9 i 10, dzięki czemu możliwe jest wykonywanie raportów zawierających sumę obrotów, wpłat i wypłat, rabatów i innych wartości dla wszystkich kasjerów. Raport kasjera sumacyjnego może być wykonany, jako niezerujący – wówczas jest to raport STANU KASY (patrz rozdział 2.3.6 [2 3 06] [B C F] Stanu kasy na stronie 101) lub jako zerujący – wówczas jest to raport KOŃCA ZMIANY (patrz rozdział 2.2.5 [2 2 5] [B B E] *Koniec zmiany* na stronie 99). Opcja kasjerów sumacyjnych jest domyślnie włączona.

2.6.10 [2 6 10] [B F J] Blokada otwarcia szuflady

MENU > 2 FUNKCJE KIEROWNIKA > 6 USTAWIENIA > 10 BLOKADA OTWARCIA SZUFLADY

Opcja umożliwia zablokowanie funkcji dodatkowego (innego niż zakończenie paragonu, wpłata, wypłata i zakończenie zmiany kasjera) otwierania szuflady. Opcja jest domyślnie wyłączona.

2.6.11 [2 6 11] [B F K] Kontrola liczników PC

MENU > 2 FUNKCJE KIEROWNIKA > 6 USTAWIENIA > 11 KONTROLA LICZNIKÓW PC

Opcja umożliwia ustawienie poziomu kontroli nad wprowadzaniem zmian w bazie towarowej za pomocą komputera. Opcję należy ustawić na podstawie instrukcji programu magazynowego.

Jeśli kasa nie współpracuje z programem magazynowym, wówczas zalecane jest włączenie opcji. Wyłączenie opcji pozwala na zmianę lub kasowanie towarów z niezerową sprzedażą za pomocą komputera. Opcja jest domyślnie wyłączona.

2.6.12 [2 6 12] [B F L] Kontrola raportu dobowego

MENU > 2 FUNKCJE KIEROWNIKA > 6 USTAWIENIA > 12 KONTROLA RAPORTU DOBOWEGO

Zaznaczenie opcji powoduje wyświetlanie komunikatu przypominającego o konieczności wykonania zaległego raportu dobowego.

Komunikat informacyjny – jest wyświetlany w kolejnych dwóch dobach po dniu sprzedaży, który nie został zakończony raportem dobowym, po każdorazowym włączeniu kasy oraz przy zmianie daty. Komunikat ma jedynie charakter przypomnienia i nie blokuje sprzedaży na kasie.

Komunikat blokujący – jest wyświetlany po 48 godzinach od wystawienia pierwszego paragonu zaległego raportu dobowego.

W celu prowadzenia dalszej sprzedaży należy wykonać zaległy raport dobowy. Wraz z komunikatami wyświetlana jest propozycja natychmiastowego wykonania zaległego raportu, która może zostać zaakceptowana lub anulowana przez użytkownika odpowiednim klawiszem (patrz rozdział 4 *Wprowadzanie danych* na stronie 23, *WPROWADZANIE ODPOWIEDZI*). Potwierdzenie skutkuje natychmiastowym wykonaniem raportu. Opcja jest domyślnie włączona.

2.6.13 [2 6 13] [B F M] Kontrola raportu miesięcznego

MENU > 2 FUNKCJE KIEROWNIKA > 6 USTAWIENIA > 13 KONTROLA RAPORTU MIESIĘCZNEGO

Włączenie opcji powoduje wyświetlanie komunikatu przypominającego o konieczności wykonania raportu miesięcznego za poprzedni miesiąc. Komunikat wyświetlany jest po każdorazowym włączeniu kasy. Wraz z komunikatem wyświetlana jest propozycja natychmiastowego wykonania zaległego raportu, która może zostać zaakceptowana przez kasjera lub anulowana. Potwierdzenie skutkuje natychmiastowym wykonaniem raportu łącznego miesięcznego. W przypadku potrzeby wykonania raportu szczegółowego miesięcznego należy tę operację wykonać ręcznie z menu kasy lub programu serwisowego. Opcja jest domyślnie włączona.

2.6.14 [2 6 14] [B F N] Raport dobowy na papier

MENU > 2 FUNKCJE KIEROWNIKA > 6 USTAWIENIA > 14 RAPORT DOBOWY NA PAPIER

Włączenie opcji powoduje w przypadku wywołania funkcji wykonania raportu dobowego fiskalnego, oprócz zapisu raportu do pamięci fiskalnej również jego wydruk w formie papierowej. W celu zmniejszenia zużycia papieru opcję należy wyłączyć. Opcja jest domyślnie włączona.

2.6.15 [2 6 15] [B F O] M/platform aktywne

MENU > 2 FUNKCJE KIEROWNIKA > 6 USTAWIENIA > 15 M/PLATFORM AKTYWNE

Włączenie opcji umożliwia obsługę z poziomu FUNKCJI KASJERA dodatkowych usług związanych z platformą komunikacyjną M/platform (patrz rozdział 1.7 [1 7] [A G] *M/platform* na stronie 68).

2.7 [2 7] [B G] Funkcje komunikacji

MENU > 2 FUNKCJE KIEROWNIKA > 7 FUNKCJE KOMUNIKACJI

Funkcje umożliwiają m.in. sprawdzenie parametrów modułów komunikacyjnych (konfigurację, siłę sygnału) oraz ustawień i stanu komunikacji kasy z wymaganymi serwerami Centralnego Repozytorium, serwerem NTP i serwerem producenta. Niektóre z funkcji wymagają trybu fiskalnego kasy.

- | | | |
|---|---------------------|---|
| 1 | WYSŁANIE DOKUMENTÓW | Funkcja umożliwia jednorazowe przesłanie danych z drukarki do repozytorium, niezależnie od wymiany danych zgodnie z harmonogramem. |
| 2 | JPKID STATUS | Sprawdzenie poprawności ostatniego przesłania danych z drukarki do Centralnego Repozytorium (informacja o ostatnim numerze tzw. JPKID dokumentu zapisanego w pamięci chronionej drukarki i dokumentu wysłanego do repozytorium). |
| 3 | TEST REPO_CPD | Możliwość sprawdzenia poprawności komunikacji kasy z odpowiednimi serwerami Repozytorium. |
| 4 | TEST REPO_WA | |
| 5 | STATUS | Możliwość sprawdzenia:

STRONA 1 - ustawień sieciowych,
STRONA 2 - parametrów interfejsów komunikacyjnych (konfiguracja, adresy, siła sygnału),
STRONA 3 - ustawień adresów serwerów,
STRONA 4,5,6,7 - połączeń i harmonogramów,
STRONA 8 – np. ważności certyfikatów |

W celu wyświetlenia poprzedniej lub następnej linii na danej stronie informacji (przewijanie linii), należy nacisnąć odpowiednio klawisze



W celu wyświetlenia poprzedniej lub następnej strony informacji (przełączanie stron) należy nacisnąć i przytrzymać odpowiednio klawisze

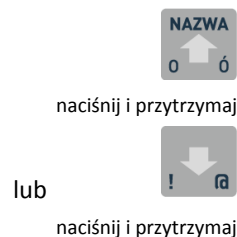

W celu opuszczenia stron informacji należy nacisnąć klawisz



2.8 [2 8] [B H] Kod odblokowania

MENU > 2 FUNKCJE KIEROWNIKA > 8 KOD ODBLOKOWANIA

Funkcja umożliwia w przypadku sprzedaży ograniczonej czasowo, wprowadzenie kodu zmieniającego czas działania blokady lub odblokowującego bezterminowo sprzedaż na kasie.

Informacja o odblokowaniu sprzedaży lub terminie blokady znajduje się na RAPORCIE STANU MODUŁU. W przypadku sprzedaży ograniczonej czasowo po każdym włączeniu, kasa sygnalizuje zbliżający się termin blokady na 14 dni przed jej upływem.

3 [3] [C] FUNKCJE SERWISOWE

MENU > 3 FUNKCJE SERWISOWE

Schemat menu FUNKCJE SERWISOWE wraz z podanymi adresami dostępu (unikatowy skrót liczbowy, literowy lub mieszany) do wszystkich funkcji i opcji tej grupy został przedstawiony poniżej.

3/C FUNKCJE SERWISOWE	
3/C	01/A USTAWIENIE ZEGARA
3/C	02/B STAWKI PODATKU
3/C	03/C STAN MODUŁU
3/C	04/D WPROWADZENIE NIP
3/C	05/E FISKALIZACJA KASY
3/C	06/F TESTY PODZESPOŁÓW
3/C	06/F 1/A WYŚWIETLACZA KLIENTA
3/C	06/F 2/B DRUKARKI
3/C	06/F 3/C SZUFLADY
3/C	06/F 4/D KLAWIATURY
3/C	06/F 5/E CZYTNIKA KODÓW
3/C	06/F 6/F WAGI
3/C	06/F 7/G PAMIĘCI FISKALNEJ
3/C	07/G KASOWOWANIE LICZN. SPRZEDAŻY
3/C	08/H RAPORT ROZLICZENIOWY
3/C	09/I DANE PROGRAMÓW
3/C	10/J PRZEGLĄDY TECHNICZNE
3/C	10/J 1/A NASTĘPNY PRZEGLĄD
3/C	10/J 2/B WYKONANIE PRZEGLĄDU
3/C	11/K KASOWANIE BAZY TOWAROWEJ
3/C	12/L WYMIANA PAMIĘCI CHRONIONEJ
3/C	13/M SERWIS GŁÓWNY
3/C	14/N USTAWIENIA SERWERÓW
3/C	15/O WERYFIKACJA RAP. DOBOWYCH

Opis wszystkich funkcji serwisowych, przeznaczonych dla autoryzowanego serwisanta, zamieszczony został w odrębnym dokumencie *Instrukcja serwisowa kasy ELZAB Mini LT online*. Poniżej zostały przedstawione tylko funkcje, do których dostęp może być użyteczny dla użytkownika. W przypadku wywołania funkcji wymagającej uprawnień serwisowych na wyświetlaczu pojawi się odpowiedni komunikat.

3.1 [3 03] [C C] Stan modułu

MENU > 3 FUNKCJE SERWISOWE > 03 STAN MODUŁU

Służy do odczytu numeru unikatowego, fabrycznego oraz ewidencyjnego kasy oraz kontroli w jakim trybie znajduje się kasa i jej moduł fiskalny, jaka wersja programu pracy kasy została zaimplementowana i jaka jest aktualna data i czas ustawiony w kasie. Każdy raport składa się z trzech stron o kolejnych numerach [1/3], [2/3] oraz [3/3].

W celu wyświetlenia poprzedniej lub następnej linii na danej stronie raportu (przewijanie linii), należy nacisnąć odpowiednio klawisze



lub

W celu wyświetlenia poprzedniej lub następnej strony raportu (przełączanie stron) należy nacisnąć i przytrzymać odpowiednio klawisze



naciśnij i przytrzymaj

lub



naciśnij i przytrzymaj

W celu opuszczenia raportu należy nacisnąć klawisz



3.2 [3 06] [C F] Testy podzespołów

MENU > 3 FUNKCJE SERWISOWE > 06 TESTY PODZESPOŁÓW

Zbiór dostępnych funkcji umożliwia użytkownikowi i serwisantowi sprawdzenie poprawności działania odpowiednich podzespołów kasy.

Możliwe są do wykonania testy:

- 1/A WYŚWIETLACZA KLIENTA
- 2/B DRUKARKI
- 3/C SZUFLADY
- 4/D KLAWIATURY
- 5/E CZYTNIKA KODÓW KRESKOWYCH
- 6/F WAGI
- 7/G PAMIĘCI FISKALNEJ

Po wywołaniu danej funkcji realizowany będzie test wybranego podzespołu kasy. W przypadku potrzeby wykonania podczas testu dodatkowych operacji przez użytkownika odpowiednie informacje pojawią się na wyświetlaczu.

Np. po wywołaniu TESTU KLAWIATURY na wyświetlaczu pojawi się oczekiwanie na wprowadzenie kolejnych znaków klawiatury, które powinny zostać wyświetlone w miejscu kursora

TEST KLAWIATURY [15/40]
TEST KLAWIATURY_

Test szuflady, wagi i czytnika kodów kreskowych wymaga przed wykonaniem testu podłączenia do kasy odpowiednich urządzeń dodatkowych, z którymi działanie kasy będzie następnie testowane.

3.3 [3 10 1] [C J A] Następny przegląd

MENU > 3 FUNKCJE SERWISOWE > 10 PRZEGLĄDY TECHNICZNE > 1 NASTĘPNY PRZEGLĄD

Funkcja ta umożliwia użytkownikowi sprawdzenie (3 POKAŻ), a serwisantowi wprowadzenie (1 USTAW), daty następnego przeglądu kasy oraz opcjonalnie dodatkowej informacji np. numeru telefonu kontaktowego do serwisanta.

Po wywołaniu funkcji, po wcześniejszym wprowadzeniu daty przeglądu przez serwisanta (np. 08.10.2018r.), na wyświetlaczu pojawi się odpowiednia informacja

NASTĘPNY PRZEGLĄD PRZED:
08.10.2018r.



Po zatwierdzeniu komunikatu o następnym przeglądzie na wyświetlaczu może pojawić się dodatkowa informacja wprowadzona przez serwisanta np. numer telefonu kontaktowego

INFORMACJA DODATKOWA:
ZADZWOŃ TEL. 32 2722021

Komunikat przypominający o konieczności przeprowadzenia przeglądu będzie pojawiać się na wyświetlaczu na 14 dni przed wprowadzoną datą po każdym uruchomieniu kasy oraz dodatkowo zostanie wydrukowany przed każdym raportem dobowym m.in. jeżeli ustawiono datę 08.10.2018r (format: DD.MM.20RR) to kasa zacznie przypominać o przeglądzie od 24.09.2019r.

W przypadku wywołania funkcji (3 POKAŻ), przy braku wprowadzenia daty następnego przeglądu przez serwisanta, na wyświetlaczu pojawi się odpowiedni komunikat, a kasa nie będzie sygnalizowała konieczności przeprowadzenia przeglądu.

Rozdział 4 Specyfikacja techniczna

W urządzeniu wykorzystano system operacyjny FreeRTOS (www.freertos.org).

1 Parametry kasy

1.1 Parametry techniczne

Kolor obudowy	grafitowa		
Wymiary, masa	głębokość	195 mm	
	szerokość	205 mm	
	wysokość obudowy	77 mm	
	masa (bez zasilacza)	1 kg	
Termiczny mechanizm drukujący	typ (easy load)	LTPZ-245M*	
	tryb pracy	znakowy	
	format	40 znaki/linię lub 20 znaki/linię	
	szybkość wydruku	15 linii/sekundę	
Wyświetlacz klienta	7-segmentowy, 8 pozycji cyfrowych	tekst	
Wyświetlacz kasjera	LCD 2x24 znaki, podświetlenie	tekst	
Klawiatura	membranowa lub modułowa 30 klawiszy (alfanumeryczne i programowalne) + 3 klawisze dodatkowe		
Złącza interfejsów	złącze komputera PC (wirtualny port szeregowy)	mini USB B	
	złącze szuflady kasowej	RJ-12	
	złącze USB do podłączenia opcjonalnych urządzeń np. zewn. pamięć USB typu pendrive, waga USB, czytnik kodów kresk. USB, HUB USB, terminal/PINPad	USB A (host)	
	wbudowany moduł WiFi/Bluetooth (wewnętrzny)	komunikacja bezprowadowa WiFi/Bluetooth	
	Bezpieczeństwo	kasa wykonana jest w III klasie zabezpieczenia przeciwporażeniowego wg PN-EN 60950-1:2007	
		zasilacz do kasy wykonany jest w II klasie zabezpieczenia przeciwporażeniowego wg PN-EN 60950-1:2007	

1.2 Parametry funkcjonalne

Pojemność bazy towarowej:	10.000 PLU
Ilość znaków nazwy towaru:	40
Ilość grup towarowych:	99
Ilość opakowań:	10.000 (atrybut towaru)
Ilość wiązań:	10.000 (atrybut towaru)

* znak handlowy Seiko Instruments Inc.

Ilość kasjerów:	10, w tym 3 kasjerów sumacyjnych (z możliwością sumowania pozostałych)
Ilość znaków nazwy kasjera:	19
Ilość rodzajów kasjerów:	8
Ilość płatności:	6 + gotówka
Ilość znaków nazwy płatności:	20
Ilość walut:	8
Ilość jednostek miar:	16
Ilość stawek podatkowych	7
Rabaty, narzuty:	procentowe i kwotowe, na pozycję i paragon
Ilość klawiszy definiowalnych	62
Ilość konfigurowanych terminali	7
Bufor pozycji paragonowych:	konfiguracja do 10 niezależnych buforów, wielkość bez ograniczeń
Ilość cenników usługi czasowej:	10
Ilość okresów w cenniku usługi czasowej:	20
Ilość znaków nazwy cennika i okresu:	20
Ilość rejestrowanych kwitów:	1.000
Nagłówek	graficzny + + 8 linii nazwy użytka. (42 znaki każda) + linia ulicy (70 znaków ulicy + 15 znaków numeru + 15 znaków lokalu) + linia miejscowości (6 znaków kod poczt. 70 znaków miejscowość) + linia poczty (70 znaków) + linia NIP
Stopka	6 linii x 42 znaki

2 Dodatkowe wyposażenie i akcesoria *

Do kasy można dołączyć dodatkowe urządzenia i akcesoria służące do rozbudowy lub integracji systemu kasowego. Wszystkie te wyroby, jak również materiały eksploatacyjne są dostępne poprzez sieć handlową ELZAB SA. Do jednoznacznej identyfikacji akcesorium służy tzw. numer rysunku, którego początkowe znaki tzw. kod są wystarczające do identyfikacji jego typu. Pozostała część numeru służy do dokładnego oznaczenia odmiany lub koloru i nie jest podawana w instrukcji.

Produkt

Przewód zasilania samochodowego 12V

Maskownica wyjścia papieru

Szuflada kasowa ELZAB Gamma
z kablem typu RJ12

<http://www.elzab.com.pl/pl/szuflady/szuflady-kasowe>

Kod produktu

kod: PZ4

kod: A86

kod: A22, B22

kod: SK01

* pełny asortyment dostępny na stronach producenta urządzenia www.elzab.com.pl

Produkt	Kod produktu
Waga elektroniczna USB - ELZAB Prima 2 http://www.elzab.com.pl/pl/produkty/wagi	kod: WG2
Skórzane etui	indeks: 9000120
Torba	indeks: 2001541
Papier termiczny marki ELZAB	40 m, indeks: 2000116

3 Parametry papieru

Papier do drukarki termicznej	zalecany papier marki ELZAB
postać	rolka taśmy papierowej ciągłej
szerokość taśmy	57,5 ^{+0,5} / -0,5 mm
maksymalna długość taśmy	40 m
maksymalna średnica rolki	58 mm



UWAGA: Stosowanie papieru niskiej jakości lub zawilgoconego może powodować blokowanie się drukarki. Nie należy stosować papieru, w którym koniec rolki przyklejony jest do szpulki. Niektóre nadruki na tylnej stronie papieru, mogą zakłócić wykrycie obecności papieru w drukarce. Stosowanie papieru termicznego dostarczonego nie przez autoryzowanych dealerów ELZAB i nie firmowanego przez ELZAB powoduje utratę gwarancji na mechanizm termiczny.

4 Warunki pracy, przechowywania i transportu



UWAGA: Kasa powinna być instalowana w pomieszczeniach. Nie należy instalować kasy w miejscach nadmiernie nasłonecznionych oraz w miejscach, gdzie występuje kondensacja pary wodnej lub znaczna agresywność korozyjna środowiska. Należy unikać miejsc narażonych na znaczne wahania temperatury, duże zapylenie, wibracje i uderzenia.

Warunki klimatyczne pracy

Temperatura	5°C ÷ 35°C
Wilgotność (bez kondensacji)	40% - 80%

Warunki klimatyczne przechowania

Temperatura	5°C ÷ 35°C
Wilgotność względna	<85%



UWAGA: W przypadku dłuższego przechowywania kasy lub traktowania jej, jako tzw. „kasy rezerwowej” w celu zapewnienia poprawnego działania akumulatora należy postępować zgodnie z instrukcjami w rozdziale 5.2 Akumulator na stronie 135.

Transport

Może odbywać się dowolnymi środkami przewozowymi (samochody, wagony kolejowe) w warunkach eliminujących bezpośrednio oddziaływanie czynników atmosferycznych. Warunki transportu morskiego i powietrznego wymagają specjalnych uzgodnień.

Gwarancja

Szczegółowe warunki gwarancji umieszczone są w Książce Kasy Rejestrującej dołączanej do urządzenia.

Producent nie ponosi odpowiedzialności za jakąkolwiek utratę danych lub zysków, ani za żadne inne szkody powstałe w wyniku użytkowania niniejszego urządzenia.

5 Zasilanie

5.1 Zasilacz sieciowy

Kasa posiada przycisk służący do włączenia i wyłączenia urządzenia. Po krótkim naciśnięciu przycisku kasa włącza się, a dłuższe przyśnięcie przycisku (powyżej 1 sekundy) wyłącza kasę.

Kasa może być zasilana z:

ZASILACZA SIECIOWEGO 12V/1A	jeżeli kasa jest używana, jako kasa stacjonarna (zasilacz dostarczany wraz z kasą)
PRZEWODU ZASILANIA SAMOCHODOWEGO 12V	jeżeli kasa jest używana w samochodzie (przewód wymaga oddzielnego zakupu)

Wymagania dla sieciowego zasilania elektrycznego

Napięcie znamionowe	220V – 230V
Częstotliwość	47 - 63 Hz

Parametry zasilacza sieciowego

Napięcie wyjściowe	12V/1A
Napięcie wejściowe	230V



UWAGA: Do zasilania kasy należy stosować wyłącznie zasilacz dostarczony przez producenta.

5.2 Akumulator

Kasa posiada akumulator podtrzymujący zasilanie kasy w przypadku braku zewnętrznego zasilania. W przypadku zaniku zewnętrznego zasilania kasa samoczynnie przechodzi na zasilanie z akumulatora.



UWAGA: Wszystkie baterie akumulatorowe przeznaczone do wielokrotnego ładowania są częściami eksploatacyjnymi (zużywającymi się) i mają ograniczoną żywotność, która zależy od sposobu i warunków użytkowania urządzenia oraz jego konfiguracji. Naturalnym zjawiskiem jest utrata pojemności i wydajności akumulatorów w czasie (chemiczne „starzenie się”), wskutek czego ostatecznie konieczna jest ich wymiana.

Gwarancja poprawnej pracy akumulatorów obejmuje okres 3 miesięcy. Po tym okresie producent zapewnia serwisowanie akumulatorów zgodnie z cennikiem usług serwisowych

Jeżeli akumulator kasy jest bliski rozładowania i odpowiednia opcja w ustawieniach jest włączona (patrz rozdział 2.6.5.7 [2 6 05 07] [B F E G] Ustawienia dźwięku na stronie 124), co 15 sekund włączany będzie sygnał akustyczny. **Należy wówczas niezwłocznie kasę podłączyć do sieci energetycznej w celu naładowania akumulatora.**



UWAGA: Akumulator nie powinien pozostawać nienaładowany - może to spowodować szybką utratę pojemności akumulatora.

Należy unikać ładowania i pozostawiania urządzenia w środowisku o wysokiej temperaturze, miejscach nadmiernie nasłonecznionych itp.

Akumulator jest ładowany, gdy kasa jest podłączona do zewnętrznego zasilania, niezależnie czy jest włączona (pracuje) czy wyłączona. Sposób zasilania kasy sygnalizowany jest odpowiednim wskaźnikiem świetlnym (patrz punkt 3.3 *Przyciski i wskaźniki świetlne* na stronie 12).



UWAGA: Akumulator nie powinien być wykorzystywany do stałej pracy (powtarzające się cykle pracy przy zasilaniu z akumulatora i w okresie jego ładowania), a jedynie do pracy awaryjnej przy zaniku napięcia w sieci energetycznej.

Parametry akumulatora

Napięcie znamionowe/pojemność

żelowy 6V/1,2h



UWAGA: Podłączenie dodatkowych urządzeń oraz praca w niskich temperaturach zmniejsza wydajność akumulatora.

Czas pracy na zasilaniu z akumulatora zależy od konfiguracji i intensywności użytkowania kasy.

Kasa posiada mechanizm oszczędzania energii zgromadzonej w akumulatorze. W trybie oszczędzania energii wyświetlacz kasjera może być podświetlany z niższym poziomem jasności niż przy zasilaniu sieciowym (zalecane włączenie opcji ZMNIEJSZ GDY NA BATERII), ponadto następuje wygaszenie podświetlenia wyświetlacza kasjera po upływie określonego czasu (patrz rozdział 2.6.5.5 [2 6 05 05] [B F E E] *Wyświetlacz kasjera* na stronie 124. Jeżeli kasa pozostaje w stanie bezczynności, to następuje jej automatyczne wyłączenie po upływie czasu określonego w ustawieniach kasy (patrz rozdział 2.6.5.10 [2 6 05 10] [B F E J] *Autowylączenie kasy* na stronie 125).



UWAGA: Zaniedbanie okresowych czynności wymaganych do poprawnego działania akumulatorów, jak również niestosowanie zaleceń producenta, o których mowa m.in. w niniejszym rozdziale, może doprowadzić do uszkodzenia akumulatora z winy użytkownika, co wiąże się z utratą praw jego bezpłatnego serwisowania i poniesieniem kosztów zgodnie z cennikiem usług serwisowych.

6 Obowiązki użytkownika

6.1 Centralne Repozytorium Kas

Użytkownik ma obowiązek zapewnić połączenie umożliwiające przesyłanie danych pomiędzy kasą rejestrującą, a Centralnym Repozytorium Kas (automatyczne lub na żądanie) za pośrednictwem sieci telekomunikacyjnej (sieć Ethernet/WiFi z dostępem do internetu).

Przy zapewnieniu połączenia kasy z serwerami repozytorium, kasa automatycznie przesyła dane do Centralnego Repozytorium Kas zgodnie z harmonogramem przekazu danych, który jest zdalnie konfigurowany w ustawieniach kasy.

W przypadku braku automatycznego przekazania danych kasa:

1. umożliwia dalszą rejestrację sprzedaży, sygnalizując błąd przekazania danych odpowiednim wskaźnikiem świetlnym (patrz rozdział 3.3 *Przyciski i wskaźniki świetlne* na stronie 12);
2. podejmuje automatyczne próby kolejnego przekazu danych zgodnie z harmonogramem.

W przypadku, gdy z przyczyn niezależnych od użytkownika nie jest możliwe zapewnienie połączenia w celu przesłania danych, jest on zobowiązany zapewnić połączenie niezwłocznie po ustaniu tych przyczyn lub w przypadku przyczyn trwałych zapewnić połączenie w ustalonych odstępach czasowych (w uzgodnieniu z naczelnikiem właściwego urzędu skarbowego) np. zmieniając chwilowo położenie kasy.

Użytkownik ma również możliwość jednorazowego przesłania danych z kasy do repozytorium (np. na żądanie), po wcześniejszym zapewnieniu połączenia z serwerami repozytorium (patrz rozdział 2.7 [2 7] [B G] *Funkcje komunikacji* na stronie 128, funkcja *WYSŁANIE DOKUMENTÓW*).

Kasa sprawdza dostępność nowej wersji programu pracy kasy i w przypadku wymaganej aktualizacji odpowiedni komunikat pojawi się na wyświetlaczu kasjera (przy zapewnieniu połączenia kasy z serwerem producenta, umożliwiającą przesłanie danych). Aktualizacja programu jest pobierana przez kasę ze źródła aktualizacji zaprogramowanego przez producenta, następnie weryfikowana i instalowana z sygnalizacją postępu instalacji.

6.2 Książka kasy rejestrującej

Użytkownik zobowiązany jest do prowadzenia i przechowywania Książki kasy rejestrującej danego urządzenia (przez cały okres jego eksploatacji) **oraz udostępniania jej na żądanie właściwych organów**, w tym serwisowi kas, w celu dokonania odpowiednich wpisów. W przypadku kas stacjonarnych **Książkę kasy rejestrującej należy przechowywać w miejscu użytkowania kasy**.

W przypadku utraty lub zniszczenia książki użytkownik zobowiązany jest do niezwłocznego powiadomienia o tym naczelnika właściwego urzędu skarbowego oraz wystąpienia do podmiotu prowadzącego serwis główny o wydanie jej duplikatu.

6.3 Konserwacja i przeglądy okresowe



UWAGA: Wszelkie zabiegi konserwacyjne należy przeprowadzać przy kasie wyłączonej.

Kasa w trakcie eksploatacji wymaga okresowego czyszczenia, przeglądu i konserwacji.

Wszystkie zewnętrzne elementy obudowy kasy wykonane są z tworzywa sztucznego i wymagają okresowego czyszczenia, które najlepiej wykonać specjalnym środkiem antystatycznym do mycia sprzętu komputerowego (sposób użycia wg zaleceń producenta środka). Można także użyć miękkiej szmatki, zwilżonej lekko wodą z dodatkiem delikatnych płynnych środków myjących.

Do czynności konserwacyjnych, będących obowiązkiem użytkownika, należy przegląd i czyszczenie mechanizmu drukującego z drobnych pozostałości papieru. Czynności należy wykonać po każdym zużytych 60 rolkach papieru. Usunięcie zanieczyszczeń i pyłu papierowego najłatwiej wykonać przy pomocy pędzelka i sprężonego powietrza (można użyć gumowej gruszki lub sprężonego powietrza).

Prawidłowość wyczyszczenia mechanizmu drukarki można ocenić po jakości wydruku (czytelności) jak również po płynnym wysuwaniu się papieru podczas wydruku (bez zacięć i poślizgu). Odległości między wydrukowanymi wierszami na papierze powinny być jednakowe i równoległe. Próbę można przeprowadzić po uruchomieniu testu w funkcjach serwisowych (patrz rozdział 3.2 [3 06] [C F] Testy podzespołów na stronie 130).

Zabiegi konserwacyjne należy powierzyć osobie posiadającej odpowiednie kwalifikacje, umiejętności techniczne lub zlecić serwisowi technicznemu. Częstotliwość zabiegów konserwacyjnych należy zwiększyć w przypadku zainstalowania kasy w środowisku o zwiększonym zanieczyszczeniu lub zapyleniu.

Użytkownik ma również obowiązek poddać kasę obowiązkowemu przeglądowi technicznemu wykonywanemu przez właściwy serwis kas rejestrujących, z częstotliwością określoną w obowiązującym Rozporządzeniu Ministra Finansów w sprawie kas rejestrujących. Data wykonania przeglądu technicznego wraz z numerem identyfikatora serwisanta przeprowadzającego przegląd zostają odnotowane przez serwisanta w kasie (po uruchomieniu trybu serwisowego) oraz Księżce kasy rejestrującej urzędu.



UWAGA: Zaniedbanie bieżących i okresowych czynności konserwacyjnych może doprowadzić do uszkodzenia kasy z winy użytkownika i może spowodować utratę praw gwarancyjnych.

Brak przeglądu technicznego kasy w obowiązujących terminach skutkuje nałożeniem na użytkownika kary pieniężnej przez naczelnika właściwego urzędu skarbowego.

Komunikat przypominający o zbliżającym się terminie następnego przeglądu kasy może zostać wprowadzony do kasy przez serwisanta i wyświetlany na wyświetlaczu po jej uruchomieniu oraz drukowany przed wydrukiem raportu dobowego. Dodatkowo użytkownik może sprawdzić wprowadzony przez serwisanta termin następnego przeglądu za pomocą odpowiedniej funkcji serwisowej. W przypadku braku wprowadzenia informacji po wywołaniu funkcji zostanie wyświetlony odpowiedni komunikat.

Do obowiązków użytkownika kasy rejestrującej należy również niezwłoczne zgłoszenie serwisowi kas każdej nieprawidłowości w pracy kasy.

6.4 Plombowanie kasy

Obudowa kasy zaplombowana jest plombą. Plomba ta jest plombą serwisową i ma wytłoczony identyfikator producenta lub serwisanta. Każdy fakt rozplombowania i plombowania kasy powinien być każdorazowo odnotowany w Księżce kasy rejestrującej urzędu. Prawo ingerencji do wnętrza kasy ma wyłącznie autoryzowany serwisant, posiadający ważny identyfikator serwisowy wydany przez producenta kasy, jest wpisany w Księżce kasy rejestrującej lub posiada stosowne upoważnienie. **Po każdej ingerencji serwisowej wymagającej zdjęcia plomby, użytkownik powinien we własnym interesie sprawdzić, czy kasa została ponownie prawidłowo zaplombowana.**



UWAGA: Naruszenie lub brak plomby serwisowej grozi nie tylko utratą przez użytkownika prawa do napraw gwarancyjnych, ale również konsekwencjami karno-skarbowymi, w przypadku kontroli przeprowadzonej przez służby podatkowe.

7 Alfabetyczny spis komunikatów i sposoby postępowania

Komunikat na wyświetlaczu kasjera	Przyczyna/sposób postępowania
AKTYWNA ZWORA SERWISOWA	Kasa jest w trybie serwisowym, w którym sprzedaż jest niemożliwa. Wyłączyć i włączyć kasę. Jeżeli komunikat pojawi się ponownie – wezwij serwis.
AWARIA DRUKARKI	Odłączony lub uszkodzony mechanizm drukujący. Wyłączyć i włączyć kasę. Jeżeli komunikat pojawi się ponownie – wezwij serwis.
BŁĄD PODCZAS ODCZYTU PAMIĘCI FISKALNEJ	Błąd podczas odczytu danych z pamięci fiskalnej. Wezwij serwis.
BŁĄD TESTU ZAPISU PAMIĘCI FISKALNEJ	Błąd testowego zapisu/odczytu pamięci fiskalnej.
BŁĄD W ILOŚCI	Niezgodna liczba miejsc po przecinku w podanej ilości towaru i w jego definicji.
BŁĄD W NUMERZE NIP	Błędnie wprowadzono numer NIP (występuje przy wpisie NIP i fiskalizacji kasy).
BŁĘDNA DATA	Błędnie wprowadzono datę (np. miesiąc poza możliwym zakresem)
BŁĘDNE HASŁO	Podczas próby wykonania raportu rozliczeniowego wprowadzono błędne hasło dostępu do tej funkcji.
BŁĘDNE NUMERY RAPORTÓW	Błędnie wprowadzono numery raportów (numer poza możliwym zakresem).
BŁĘDNY ZAKRES	Błędnie wprowadzono zakres raportów (np. data końcowa wcześniejsza od początkowej).
BŁĘDNY ZAKRES NUMERÓW	Błędnie wprowadzono zakres raportów (numer końcowy wcześniejszy od początkowego).
BRAK DANYCH KASJERA	Brak zdefiniowanego kasjera o podanym hasle lub numerze.
BRAK DANYCH DO WYDRUKU	Brak wydruku, żadne dane nie spełniają podanych kryteriów.
BRAK DANYCH UŻYTKOWNIKA	Nie zostały wprowadzone dane użytkownika do nagłówka wydruków.
BRAK INTERNETU	W celu zapewnienia komunikacji kasy z serwerami Ministerstwa Finansów wymagane jest podłączenie kasy do internetu. Sprawdź poprawność konfiguracji połączenia.
BRAK KOMUNIKACJI Z MODUŁEM INTERFEJSOWYM	Wezwij serwis.
BRAK KWITU	Brak kwitu usługi czasowej o podanym parametrze (numer, dane klienta, data i czas).
BRAK MIEJSCA NA DODATKOWY KOD KRESKOWY	Brak możliwości dodania kolejnego dodatkowego kodu kreskowego.
BRAK MODUŁÓW	Brak modułów komunikacyjnych podłączonych do kasy.
BRAK MOŻLIWOŚCI EDYCJI	Nie ma możliwości edycji wybranej pozycji. Dane pole/definicja nie podlega zmianom.
BRAK NOŚNIKA	Została wywołana funkcja związana z zapisem/odczytem danych na zewnętrzny nośnik USB (np. zapis grafik do kasy, odczyt towarów z kasy) przy braku podłączonego nośnika. Podłącz odpowiedni nośnik typu pendrive do złącza USB kasy i powtórz operację.

Komunikat na wyświetlaczu kasjera	Przyczyna/sposób postępowania
BRAK OSTATNIEGO PARAGONU	Brak danych do wydruku lub podglądu z kopii elektronicznej, w związku z brakiem paragonu w pamięci chronionej.
BRAK PAMIĘCI FISKALNEJ	Brak pamięci fiskalnej lub pamięć odłączona. Wezwij serwis.
BRAK PAMIĘCI PENDRIVE	Została wywołana funkcja związana z zapisem/odczytem danych na zewnętrzny nośnik USB (np. zapis grafik do kasy, odczyt towarów z kasy) przy braku podłączonego nośnika. Podłącz odpowiedni nośnik do złącza USB kasy i powtórz operację.
BRAK PAMIĘCI CHRONIONEJ	Brak pamięci chronionej lub pamięć odłączona. Wezwij serwis.
BRAK PAPIERU, UZUPEŁNIJ PAPIER	Należy założyć nową rolkę papieru w drukarce.
BRAK PLIKU BRAK PLIKÓW Z GRAFIKAMI BRAK PLIKÓW Z TOWARAMI	Brak plików lub odpowiedniej struktury katalogów na podłączonym zewnętrznym nośniku USB.
BRAK RAPORTÓW W ZESTAWIE	Brak raportów do wydruku – żaden z raportów nie został przypisany do zestawu raportów danego rodzaju kasjera.
BRAK RODZAJU KASJERA	Należy uzupełnić definicję kasjera i przypisać kasjerowi rodzaj
BRAK STAWEK PODATKU	Należy zdefiniować obowiązujące stawki podatkowe w kasie.
BRAK STAWKI PODATKU	Stawka podatkowa użytego towaru nie została zdefiniowana lub jest stawką rezerwową. Należy przypisać zdefiniowane stawki podatkowe w definicji każdego z towarów.
BRAK TOWARÓW W BAZIE	Brak zdefiniowanych towarów w bazie kasy. Baza towarowa pusta.
BRAK TOWARU O KODZIE: XXX	Brak zdefiniowanego towaru w bazie o podanym kodzie kreskowym.
BRAK TOWARU O PODANEJ NAZWIE	Brak zdefiniowanego towaru w bazie o podanej nazwie.
BRAK TOWARU W BAZIE	Brak zdefiniowanego towaru w bazie pod podanym numerem PLU.
BRAK TOWARU Z POCZĄTKIEM NAZWY	Brak zdefiniowanego towaru w bazie o podanym początku nazwy.
BRAK UPRAWNIENÍ	Kasjerowi nie zostały przyznane uprawnienia do uruchomienia danej funkcji.
BRAK ZDEFINIOWANYCH CENNIKÓW	Wywołana funkcja wymaga zdefiniowania cenników wykorzystywanych przy automatycznym naliczaniu opłat za usługę czasową.
BRAK ZDEFINIOWANYCH ELEMENTÓW	Wywołanie funkcji kasowania definiowanego elementu (np. waluty) w przypadku jego braku.
BRAK ZDEFINIOWANYCH KLAWISZY	Próba uruchomienia trybu pracy kasy SZYBKA SPRZEDAŻ przy braku zdefiniowanych klawiszy szybkiej sprzedaży. Zdefiniuj klawisze.
BRAK ZDEFINIOWANYCH OKRESÓW	Cennik, który ma zostać uwzględniony przy automatycznym naliczaniu opłat za usługę czasową, nie posiada zdefiniowanych okresów.
BRAK ZDEFINIOWANYCH WIĄZAŃ	Wywołanie funkcji kasowania wiązania towarów w przypadku braku tych wiązań.
BRAK ZEZWOLENIA NA UPGRADE	Repozytorium nie zezwala na upgrade oprogramowania. Wezwij serwis.
BRAK ZMIANY WALUTY DO WYKONANIA	Próba wykonania zmiany waluty ewidencyjnej przy braku zdefiniowania jej definicji. Zdefiniuj walutę ewidencyjną.
DATA WCZEŚNIEJSZA NIŻ W PAMIĘCI FISKALNEJ	Podana data nie może być wcześniejsza niż data ostatniego zapisu do pamięci fiskalnej.
DOKUMENT DO WYDRUKOWANIA	Nacisnąć ZATWIERDŹ by dokończyć operację wydruku.

Komunikat na wyświetlaczu kasjera	Przyczyna/sposób postępowania
DYSK PRAWIE PEŁNY lub DYSK PEŁNY	Kończy się wolne miejsce lub brak wolnego miejsca na zewnętrznym nośniku podłączonym do kasy.
HASŁO JUŻ ISTNIEJE	Hasło jednoznacznie identyfikuje kasjera. Podczas definiowania hasła kasjera wprowadzono hasło używane już przez innego kasjera.
KASA W TRYBIE FISKALNYM	Kasa znajduje się w trybie fiskalnym. Nie można wykonać tej funkcji – jest ona dostępna wyłącznie w trybie szkoleniowym.
KASA W TRYBIE SZKOLENIOWYM	Kasa znajduje się w trybie szkoleniowym – niefiskalnym. Nie można wykonać tej funkcji – jest ona dostępna wyłącznie w trybie fiskalnym.
KASA ZABLOKOWANA	Wezwij serwis.
KASJER MA OTWARTĄ ZMIANĘ	Nie można skasować kasjera, który ma otwartą zmianę.
KASJER MA ZAMKNIĘTĄ ZMIANĘ	Nie można wykonać raportu końca zmiany kasjera, który ma zamkniętą zmianę.
KASJER WYLOGOWANY	Żaden z kasjerów nie jest zalogowany. W celu prowadzenia sprzedaży na kasie należy zalogować kasjera.
KLAWIATURA ZABLOKOWANA	Dotykowy ekran kasjera zabezpieczony przed przypadkowym dotknięciem. W celu odblokowania ekranu należy krótko nacisnąć przycisk włącz/wyłącz z przodu kasy.
KOD KRESKOWY JUŻ ISTNIEJE	Próba przypisania do towaru kodu kreskowego istniejącego już w bazie.
KOREKTA CZASU WYKRACZA POZA DOBĘ	Korekta czasu wykracza poza bieżącą dobę.
MODUŁ FISKALNY NIEZAINICJOWANY	Pakiet główny nie jest zainicjowany. Wezwij serwis.
NALEŻY JUŻ WYKONAĆ RAPORT DOBOWY WYKONAĆ RAPORT TERAZ?	Kasa sygnalizuje że poprzedni dzień sprzedaży nie został zakończony raportem fiskalnym dobowym. <u>Komunikat ma jedynie charakter przypomnienia i nie blokuje sprzedaży na kasie.</u> Po 48 godzinach od wystawienia pierwszego paragonu, po którym nie został wykonany raport fiskalny dobowy, <u>w celu prowadzenia dalszej sprzedaży na kasie należy wykonać zaległy raport.</u>
NASTĘPNY PRZEGLĄD PRZED: RRrMM.DD	Kasa ma włączoną funkcję przypominania przed raportem fiskalnym dobowym o terminie następnego przeglądu. W celu wykonania raportu dobowego należy nacisnąć klawisz ZATWIERDŹ.
NIEAKTYWNA ZWORA SERWISOWA	Wywołana funkcja wymaga uaktywnienia zwory serwisowej przez serwisanta.
NIEPOPRAWNA NAZWA	Nazwa zawiera niedozwolone znaki lub jest za długa/za krótka.
NIEZAKOŃCZONY MIESIĄC	Raport okresowy miesięczny może być wykonany tylko dla zakończonych miesięcy (z punktu widzenia daty).
NIEZEROWE LICZNIKI ILOŚCI I WARTOŚCI	Liczniki ilości i wartości sprzedaży dla danego towaru są niezerowe. Wywołana funkcja wymaga wyzerowania liczników.
NIEZGODNA PAMIĘĆ CHRONIONA - NUMER UNIKATOWY NIEZGODNA PAMIĘĆ CHRONIONA - NUMER KOLEJNY	Pamięć chroniona nie jest zgodna z pamięcią fiskalną. Wezwij serwis.

Komunikat na wyświetlaczu kasjera	Przyczyna/sposób postępowania
NIEZGODNA PAMIĘĆ CHRONIONA - BRAK INICJALIZACJI	Pamięć chroniona nie zawiera danych inicjujących (sygnatury producenta)
NIEZGODNA PAMIĘĆ FISKALNA – ADRES NIEZGODNA PAMIĘĆ FISKALNA – NUMER UNIKATOWY	Wezwij serwis.
NIEZGODNA PAMIĘĆ PROGRAMU	Wezwij serwis.
NIEZNANY KOD ODBLOKOWUJĄCY	Wprowadzono błędny kod odblokowujący sprzedaż po okresie użytkowania kasy z wprowadzonym kodem czasowym.
NIEZGODNY TPM NIEZAINICJOWANY TPM	Wezwij serwis.
NIEZAINICJOWANY TPM PRZEZ SP	TPM niezainicjowany kluczami docelowymi przez serwer producenta. Wezwij serwis.
NISKIE NAPIĘCIE AKUMULATORA GŁÓWNEGO	Podłączyć kasę do zasilania sieciowego i włączyć ją. Jeżeli komunikat pojawia się pomimo, że kasa była podłączona do zasilania przez kilka godzin. Wezwij serwis.
NISKIE NAPIĘCIE AKUMULATORA ZEGARA	Wezwij serwis.
NOŚNIK NIEZNANY	Zewnętrzny nośnik podłączony do kasy nie został rozpoznany przez kasę lub ma błędną strukturę. Podłącz inny nośnik.
OTWARCIE SZUFLADY ZABLOKOWANE	Szuflada nie może zostać otwarta - ustawiono opcję blokady otwarcia szuflady w ustawieniach kasy.
OTWARTA DOBA	Wywołana funkcja możliwa jest do wykonywania tylko po wykonaniu raportu dobowego fiskalnego, a przed pierwszym paragonem.
OTWARTY PARAGON	Wywołana funkcja wymaga zakończenia paragonu.
PAMIĘĆ FISKALNA W TRYBIE TYLKO ODCZYT	Prawidłowy stan pracy kasy to tryb zapis/odczyt. Tylko w tym trybie możliwe jest wystawianie paragonów i wykonywanie raportów fiskalnych dobowych. Kasa może przejść do trybu tylko odczyt w wyniku wykonania raportu rozliczeniowego, zapełnienia lub uszkodzenia pamięci fiskalnej. Wezwij serwis.
PARAGON JEST ANULOWANY	Operacja anulowania paragonu została zakończona.
PARAMETR POZA ZAKRESEM	Wprowadzona wartość parametru nie mieści się w dozwolonym zakresie.
PEŁNA BAZA TOWARÓW	Zapełniona baza towarowa kasy.
PEŁNA PAMIĘĆ CHRONIONA	W pamięci chronionej brak jest wolnego miejsca na zapis kolejnych wydruków. Wezwij serwis.
PLIK JUŻ ISTNIEJE	Plik istnieje już na nośniku i nie można go stworzyć ponownie. Aby ponownie utworzyć plik należy skasować istniejący.
POZYCJA PARAGONOWA Z NARZUTEM	Próba wprowadzenia rabatu oraz narzutu na pozycję, na którą wcześniej zdefiniowano już narzut.

Komunikat na wyświetlaczu kasjera	Przyczyna/sposób postępowania
POZYCJA PARAGONOWA Z RABATEM	Próba wprowadzenia rabatu oraz narzutu na pozycję, na którą wcześniej zdefiniowano już rabat.
PRZEKROCZONA MAKSYMALNA LICZBA ZMIAN	Została przekroczona liczba dopuszczalnych zmian stawek podatkowych lub waluty ewidencyjnej.
PRZEKROCZONY DZIENNY LIMIT KOREKTY	Korekta wskazań zegara możliwa tylko w zakresie +/- 120 minut w ciągu jednej doby. Został przekroczony dzienny limit korekty.
PUSTA NAZWA	Próba zapisu pustego ciągu znaków np. podczas definicji formy płatności.
RABAT LUB NARZUT ZABRONIONY	Próba wprowadzenia rabatu lub narzutu na pozycję sprzedaży towaru wyłączonego z rabatu/narzutu w bazie towarowej.
RABAT LUB NARZUT ZBYT DUŻY	Próba wprowadzenia rabatu lub narzutu na pozycję lub paragon w wysokości większej niż zdefiniowane w ustawieniach limity.
RABAT LUB NARZUT ZEROWY	Próba wprowadzenia rabatu lub narzutu na pozycję lub paragon w wysokości równej 0,00.
RODZAJ AKTUALNIE UŻYWANY	Próba usunięcia rodzaju kasjera, do którego jest przypisany aktualnie zalogowany kasjer.
SKASOWANA PAMIĘĆ RAM	Wezwij serwis.
SPRZEDAŻ NA KASIE BĘDZIE ZABLOKOWANA OD: XX.XX.XX	Od podanej daty na kasie nie będzie można wystawiać paragonów, należy skontaktować się ze sprzedawcą kasy w sprawie jej odblokowania.
SPRZEDAŻ ZABLOKOWANA - UPŁYNAŁ CZAS	Zakończył się okres użytkowania kasy podany kodem czasowym. Skontaktuj się serwisem, do czasu odblokowania kasy sprzedaż nie jest możliwa.
TAKIE STAWKI JUŻ ISTNIEJĄ	Próba zapisania kompletu stawek podatkowych, które są zgodne ze stawkami aktualnie zapisanymi w kasie.
TOWAR JEST OPAKOWANIEM	Ostatnia pozycja sprzedaży dotyczy towaru, który jest opakowaniem i nie podlega rabatom/narzutom
TOWAR O PODANEJ NAZWIE JUŻ ISTNIEJE	Próba zapisania towaru o nazwie istniejącej już w bazie. W kasie nie może być dwóch towarów o takiej samej nazwie. Należy pamiętać, że kasa, zgodnie z obowiązującymi przepisami, przy sprawdzaniu unikalności nazwy towaru pomija wprowadzoną spację.
TOWAR ZABLOKOWANY	Towar zablokowany w bazie towarowej. Nie można sprzedawać towaru zablokowanego.
TRWA INNA FUNKCJA	Poczekaj na zakończenie uruchomionej wcześniej operacji.
TRWA ROZPOZNAWANIE MODUŁÓW	Trwa operacja wykrywania modułów komunikacyjnych podłączonych do kasy.
TRWA WYDRUK	Zajęty bufor wydruku. Nowy wydruk będzie możliwy po zakończeniu poprzedniego.
TRWA WYKRYWANIE NOŚNIKA	Trwa operacja wykrywania zewnętrznego nośnika podłączonego do kasy.
TYMCZASOWY BŁĄD LOGA	Wezwij serwis.
USZKODZONA PAMIĘĆ OPERACYJNA	Wezwij serwis.

Komunikat na wyświetlaczu kasjera	Przyczyna/sposób postępowania
USZKODZONA PAMIĘĆ CHRONIONA	Wezwij serwis.
USZKODZONA PAMIĘĆ PROGRAMU	Wezwij serwis.
UWAGA! CENNIK NIEZDEFINIOWANY: BRAK PRZYPISANEGO TOWARU	W definicji cennika nie został wskazany towar, który zostanie wydrukowany na pozycji paragonu podczas sprzedaży usługi czasowej, o wartości naliczonej automatycznie w oparciu o dany cennik. Należy uzupełnić brakującą pozycję w definicji cennika.
WYKONAJ RAPORT DOBOWY	Wywołana funkcja możliwa jest do wykonywania tylko po wykonaniu raportu dobowego fiskalnego, a przed pierwszym paragonem.
WYKONAJ RAPORT KOŃCA ZMIANY	Kasjer ma zbyt duże wartości sprzedaży, wymagane jest zamknięcie zmiany.
WYKONAJ RAPORT MIESIĘCZNY CZY WYKONAĆ RAPORT TERAZ?	Kasa sygnalizuje, że poprzedni miesiąc sprzedaży nie został zakończony raportem okresowym miesięcznym.
WYMAGANY NOŚNIK Z SYSTEMEM PLIKÓW FAT	Zewnętrzny nośnik podłączony do kasy nie został rozpoznany przez kasę lub ma błędną strukturę. Podłącz inny nośnik.
ZA DUŻĄ WARTOŚĆ PARAGONU	Suma sprzedaży na cały paragon jest zbyt duża (przekracza dopuszczalną wartość 9999999,99).
ZA DUŻĄ KWOTA PARAGONU, WYKONAĆ?	Suma sprzedaży na cały paragon jest zbyt duża (przekracza dopuszczalną wartość określoną w parametrach kasy przez operatora - patrz rozdział 2.6.2.9 [2 6 02 09] [B F B I] Maksymalna suma paragonu na stronie 116).
ZABLOKOWANA ZMIENNA CENA	Brak możliwości zmiany ceny dla danego towaru.
ZBYT DUŻA KOREKTA CZASU	Korekta wskazań zegara możliwa tylko w zakresie +/- 120min.
ZBYT DUŻO ZMIAN TOWARÓW, WYKONAJ RAPORT DOBOWY	Przepełniony licznik rejestracji zmian w bazie towarowej kasy. Wykonaj raport dobowy w celu wyzerowania licznika.
ZEROWA LUB ZA DUŻĄ WARTOŚĆ POZYCJI	Wartość pozycji sprzedaży (ilość x cena jednostkowa) lub zbyt duża (przekracza dopuszczalną wartość 9999999,99) lub jest zerowa.
ZEROWY KURS WYMIANY	Został błędnie wprowadzony kurs wymiany np. w definicji waluty lub w definicji wydruku równowartości. Kurs wymiany musi mieć wartość większą od 0,0000.
ZMIANA NIP NIEDOZWOLONA	Zmiana numeru NIP w trybie fiskalnym kasy nie jest możliwa.
ZMIANA WALUTY DO WYKONANIA	Nowa waluta ewidencyjna oczekuje zgodnie z definicją na wprowadzenie, w tym celu uruchom funkcję zmiany waluty.

W przypadku wystąpienia błędu, który nie został wyszczególniony w powyższej tabeli – skontaktuj się z serwisem.

8 Specyfikacja złącz interfejsów kasy

ZŁĄCZE ZASILANIA:

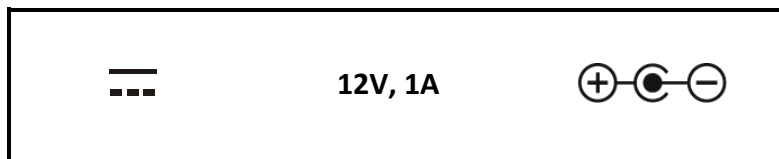

Złącze zasilania

SZUFLADA:

Numer styku	Nazwa sygnału	Uwagi
1	GND	masa
2	CD1	sygnał otwarcia
3	SW1	
4	+24V	zasilanie
5	GND	masa
6	SW2/3 (GND)	

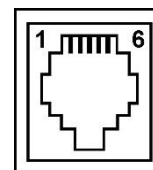

Złącze szuflady (RJ12)

9 Kody kreskowe zawierające ilość lub wartość

Kody kreskowe stosowane w handlu dzielą się na:

- kody zawierające tylko cyfry identyfikujące jednoznacznie towar
- kody zawierające cyfry identyfikujące towar oraz cyfry ilości (wagi) lub wartości (ceny) towaru stosowane m.in. w sklepach spożywczych, gdzie dla danego towaru ilość lub wartość poszczególnego opakowania jest różna

Poniżej opisano szczegółowo budowę kodów zawierających ilość (wagę) i wartość (cenę) towaru.

9.1 Kody kreskowe z ilością

Kody kreskowe, rozpoczynające się od cyfr 27 lub 29, mają w swojej strukturze dane o ilości (wadze) towaru. Struktura kodu jest następująca:

27 TTTT V WWWWW K lub **29 TTTT V WWWWW K**

, gdzie:

- TTTT – Numer identyfikacyjny towaru
- V – W zależności od ustawienia parametru DŁUGOŚĆ KODÓW (patrz rozdział 2.6.4.1.3 [2 6 04 1 3] [B F D A C] Długość kodów na stronie 119):
 1. SZEŚĆ CYFR - dodatkowa cyfra kontrolna dla ilości lub wagi dodawana przez urządzenie drukujące kod kreskowy; w zależności od ustawienia opcji CYFRA KONTROLNA (patrz rozdział 2.6.4.1.2 [2 6 04 1 2] [B F D A B] Cyfra kontrolna na stronie 118) kasa może sprawdzać lub nie poprawność tej cyfry
 2. SIEDEM CYFR - dodatkowa cyfra numeru identyfikacyjnego towaru
- WWWWW – Ilość lub masa w formacie: WW,WWW (3 miejsca po przecinku)
- K – Cyfra kontrolna dla całego kodu kreskowego dodawana przez urządzenie drukujące kod kreskowy

W celu wprowadzenia kodu kreskowego z ilością i przypisania go do towaru w jego definicji (patrz rozdział 2.1.1 [2 1 1] [B A A] Towary na stronie 70) należy:

- odczytać czytnikiem odpowiedni kod kreskowy lub
- wprowadzić z klawiatury sześć lub siedem pierwszych cyfr licząc od lewej cyfry kodu, w zależności od ustawienia parametru *DŁUGOŚĆ KODÓW* (patrz rozdział 2.6.4.1.3 [2 6 04 1 3] [B F D A C] *Długość kodów* na stronie 119)

Sprzedaż sprowadza się do odczytania czytnikiem takiego kodu. Kasa dokona sprzedaży towaru o danym kodzie kreskowym np.: 27TTTT w ilości WW,WWW i wartości wynikającej z odpowiedniej wielokrotności ceny jednostkowej towaru.

9.2 Kody kreskowe z wartością

Kody kreskowe, rozpoczynające się od cyfr 23 lub 24, mają w swojej strukturze dane o wartości (cenie) towaru. Struktura kodu jest następująca:

23 TTTT V CCCCC K lub **24 TTTT V CCCCC K**

, gdzie:

- TTTT – Numer identyfikacyjny towaru.
- V – W zależności od ustawienia parametru *DŁUGOŚĆ KODÓW* (patrz rozdział 2.6.4.1.3 [2 6 04 1 3] [B F D A C] *Długość kodów* na stronie 119):
 1. SZEŚĆ CYFR - dodatkowa cyfra kontrolna dla wartości lub ceny dodawana przez urządzenie drukujące kod kreskowy; w zależności od ustawienia opcji *CYFRA KONTROLNA* (patrz rozdział 2.6.4.1.2 [2 6 04 1 2] [B F D A B] *Cyfra kontrolna* na stronie 118) kasa może sprawdzać lub nie poprawność tej cyfry
 2. SIEDEM CYFR - dodatkowa cyfra numeru identyfikacyjnego towaru
- CCCCC – Wartość towaru w walucie ewidencyjnej w formacie: CCC,CC
- K – Cyfra kontrolna dla całego kodu kreskowego, dodawana przez urządzenie drukujące kod kreskowy

W celu wprowadzenia kodu kreskowego z wartością i przypisania go do towaru w jego definicji (patrz rozdział 2.1.1 [2 1 1] [B A A] Towary na stronie 70) należy:

- odczytać czytnikiem odpowiedni kod kreskowy lub
- wprowadzić z klawiatury sześć lub siedem pierwszych cyfr licząc od lewej cyfry kodu, w zależności od ustawienia parametru *DŁUGOŚĆ KODÓW* (patrz rozdział 2.6.4.1.3 [2 6 04 1 3] [B F D A C] *Długość kodów* na stronie 119); jako jednostki miary zastosować szt. lub opak.

Sprzedaż sprowadza się do odczytania czytnikiem takiego kodu. Kasa dokona sprzedaży 1 szt. (lub opak.) towaru o danym kodzie kreskowym np. 23TTTT w cenie CCC,CC PLN.

10 Ograniczenia rabatów i narzutów

Pojedyncza pozycja na paragonie może jednocześnie podlegać kilku rodzajom rabatu i narzutu:

- rabat/narzut (kwotowy lub procentowy) do pozycji udzielony przez kasjera
- rabat/narzut (procentowy lub kwotowy) na paragon udzielony przez kasjera

Wysokość rabatów i narzutów udzielanych przez kasjera może zostać ograniczona przez wprowadzenie różnego rodzaju limitów na kasie:

1. MAKSYMALNY RABAT - 2.6.2.7 [2 6 02 07] [B F B G] *Maksymalny rabat* na stronie 116
MAKSYMALNY NARZUT - 2.6.2.8 [2 6 02 08] [B F B H] *Maksymalny narzut* na stronie 116

Możliwość ograniczenia wysokości odpowiednio rabatów/narzutów udzielanych jednorazowo przez kasjera na pozycję sprzedaży lub cały paragon. Ograniczenia te odnoszą się zarówno do rabatów i narzutów udzielanych procentowo, jak i kwotowo.

Ograniczenie nie obowiązuje przy rabatach udzielanych za pomocą definiowalnych klawiszy (patrz rozdział 2.1.2.1.5 *Definiowanie klawisza rabatu lub narzutu* na stronie 79).

2. DEFINIOWANIE TOWARÓW - 2.1.1 [2 1 1] [B A A] *Towary* na stronie 70
Możliwość blokady udzielania rabatu i narzutu na dany towar za pomocą włączenia opcji *TOWAR WYŁĄCZONY Z RABATU I NARZUTU* w definicji towaru.
3. RABAT/NARZUT SPECJALNY -
2.6.2.13 [2 6 02 13] [B F B M] *Rabat/narzut specjalny* na stronie 117
Możliwość blokady udzielania rabatu i narzutu na towary z grup specjalnych za pomocą włączenia opcji.
4. MAKSYMALNY RABAT RODZAJU – 2.1.9.1.4 *MAKSYMALNY RABAT* na stronie 96
MAKSYMALNY NARZUT RODZAJU – 2.1.9.1.5 *MAKSYMALNY NARZUT* na stronie 96
Możliwość ograniczenia wysokości odpowiednio rabatu/narzutu udzielanego na pozycję sprzedaży lub cały paragon przez kasjera przypisanego do danego rodzaju kasjerów.

Dla każdej pozycji sprzedaży w momencie jej wystawiania obliczana jest **maksymalna kwota rabatu** oraz **maksymalna kwota narzutu** jaka może zostać odjęta (rabat) lub dodana (narzut) do pozycji sprzedaży poprzez operacje udzielania odpowiednio rabatu i narzutu. Do obliczeń brana jest pod uwagę **najmniejsza spośród odpowiednich wartości z punktów 1, 4 powyżej**.

Wartość ta jest w poniższych wzorach nazwana: *min_ogr*.

Obliczenie maksymalnych kwot odpowiednio rabatu i narzutu jest wykonywane zgodnie z wzorami:

maksymalna kwota rabatu = $wartość\ pozycji - [wartość\ pozycji * (100 - min_ogr\%) / 100]$

maksymalna kwota narzutu = $[wartość_pozycji * (100 + min_ogr\%) / 100] - wartość_pozycji$

[] - nawiasy kwadratowe oznaczają zaokrąglenie do pojedynczych groszy.

Podczas udzielania rabatów, kasa nie pozwala aby kwoty: *maksymalna kwota rabatu* i *maksymalna kwota narzutu* zostały przekroczone. Wysokość wprowadzonego rabatu i narzutu przez kasjera, które przekroczą maksymalne wartości zostaną ograniczone do tych wartości.

Rozdział 5 Informacje dodatkowe

1 Dokumentacja

1.1 Homologacja

Decyzja GUM o dopuszczeniu do obrotu kasy ELZAB Mini LT online

Decyzja nr PT 10/2019 ważna do dnia 3.04.2024r.

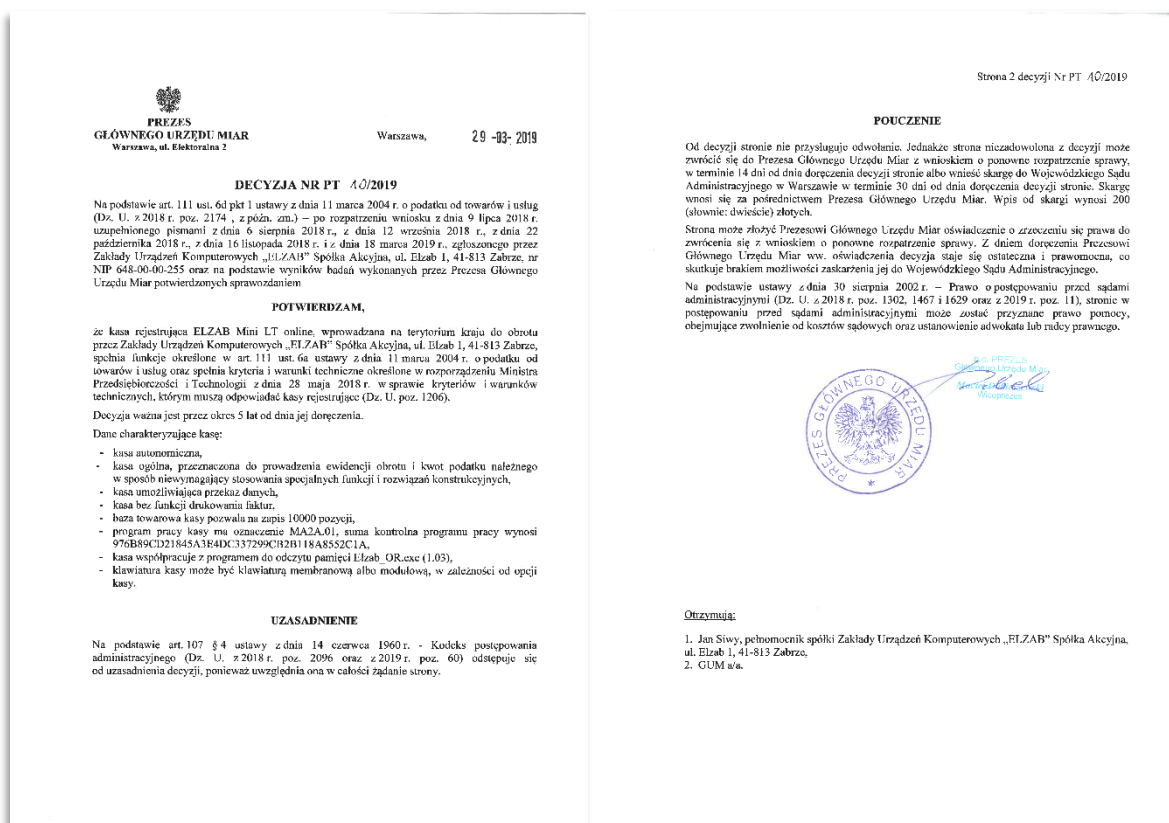

www.elzab.com.pl/decyzje_mf



1.2 Deklaracja Zgodności



To urządzenie zostało oznakowane znakiem CE, co oznacza, że pomyślnie przeszło proces oceny zgodności z obowiązującymi wymogami dyrektyw Unii Europejskiej. Szczegółowy wykaz dyrektyw oraz norm, którym podlega, zawiera Deklaracja Zgodności dostępna na stronie producenta urządzenia www.elzab.com.pl.

Deklaracja Zgodności kasy ELZAB Mini LT online, dostępna również na stronach producenta

DEKLARACJA ZGODNOŚCI UE

Urządzenie radiowe: Kasa rejestrująca ELZAB Mini LT ONLINE
Producent: Zakłady Urządzeń Komputerowych

ELZAB¹⁹⁶⁹
S. A.
ul. ELZAB 1, 41-813 Zabrze, Polska

Niniejsza deklaracja zgodności wydana zostaje na wyłączną odpowiedzialność producenta.

Wymieniony powyżej przedmiot niniejszej deklaracji jest zgodny z odpowiednimi wymaganiami unijnego prawodawstwa harmonizacyjnego.

Dyrektywa 2014 / 53 / UE
Dyrektywa 2011 / 65 / UE

Odwolania do odnośnych norm zharmonizowanych które zastosowano lub do innych specyfikacji technicznych, w odniesieniu do których deklarowana jest zgodność:

EN 62311:2008
EN 60950-1:2006 + A11:2009 + A1:2010 + A12:2011 + A2:2013
ETSI EN 301 489-1 V2.1.1
ETSI EN 301 489-17 V3.1.1
ETSI EN 300 328 V2.1.1
EN 50581:2012

Podpisano w imieniu producenta:

wiceprezes zarządu
PROKURENT
Małgorzata Koczmarska

Zabrze, 6 maja 2019 r.

www.elzab.pl

<http://www.elzab.com.pl/pl/strefa-dla-klienta/do-pobrania/deklaracje-zgodnosci>



1.3 Oświadczenie producenta

Oświadczenie producenta dotyczące zgodności kasy ELZAB Mini LT online z kasą wzorcową

Zakłady Urządzeń Komputerowych ELZAB S.A.
41-813 Zabrze, ul. ELZAB 1
NIP: 648-000-02-55

Zabrze, 10.04.2019

ELZAB 1969

OŚWIADCZENIE PRODUCENTA

Zakłady Urządzeń Komputerowych ELZAB S.A. 41-813 Zabrze, ul. ELZAB 1

Oświadczamy: Każdy egzemplarz kasy **ELZAB Mini LT online** we wszystkich dopuszczonych wersjach kompletacyjnych z następującym oprogramowaniem:

program pracy kasy wersja: **MA2A.01**
 program pamięci fiskalnej wersja: **PF03.01**
 program do odczytu pamięci wersja: **Elzab_OR.exe(1.03)**

jest identyczny technicznie, funkcjonalnie i programowo z kasą wzorcową poddaną badaniom, dla której wydano potwierdzenie, o którym mowa w art. 111 ust. 6b ustawy z dnia 11 marca 2004 r. o podatku od towarów i usług, i spełnia wszystkie funkcje, kryteria i warunki techniczne określone dla kas.

Potwierdzenie: Główny Urząd Miar nr 10/2019

Data: 29.03.2019

Podpis: PREZES ZARZĄDU
Krzysztof Urbanowicz

Podpis: WICEPREZES ZARZĄDU
Dariusz Wójcikowski

Nr wst. TOL2009P03

2 Programy współpracujące

Programy współpracujące z kasą dostępne są na załączonej do urządzenia płycie CD-ROM i stronie internetowej producenta

<https://www.elzab.com.pl/pl/strefa-dla-klienta/do-pobrania/programy>



Do pobrania	Opis
>> ELZAB_OR	Program do odczytu zawartości pamięci fiskalnej/chronionej.
>> AS	Analiza Sprzedaży. Program do przeglądania oraz analizy zawartości pamięci chronionej. Informacje na stronach producenta: www.elzab.com.pl/pl/pos-i-programy/oprogramowanie//analiza-sprzedazy/as
>> Eureka	Program serwisowy (Windows) 
>> usb_cdc_ser.inf	Sterownik USB (Windows) - opcjonalnie
>> mini_e_klaw.zip	Program do definiowania klawiszy w kasach rodziny ELZAB Mini i wydruku wkładki z opisem



Zużytych baterii i akumulatorów zgodnie z rozdz. 3 ustawy o bateriach i akumulatorach nie wolno umieszczać, wyrzucać, magazynować z innymi odpadami w tym samym pojemniku (Dz. U. nr 79, poz. 666). Stosując prawidłową utylizację baterii i akumulatorów użytkownik przyczynia się do zapobiegania potencjalnie negatywnym konsekwencjom dla środowiska naturalnego i ludzkiego zdrowia, które mogłyby powstać w przypadku nieprawidłowej utylizacji baterii. Recykling materiałów przyczynia się do ochrony zasobów naturalnych. Szczegółowe informacje dotyczące recyklingu baterii można uzyskać u producenta wyrobu bądź u autoryzowanego partnera.

Zużyty akumulator oddaj do Organizacji Odzysku i/lub do punktu zbiórki zużytych baterii i akumulatorów i /lub skontaktuj się z autoryzowanym serwisem producenta.



Zużytego sprzętu zgodnie z art. 22 ust. 1 i 2 ustawy o zużytym sprzęcie elektrycznym i elektronicznym (Dz. U. z 2013 poz. 1155), nie wolno umieszczać, wyrzucać, magazynować wraz z innymi odpadami. Użytkownik jest zobowiązany do oddania go prowadzącym zbieranie zużytego sprzętu elektrycznego i elektronicznego, zarejestrowanym w Głównym Inspektoracie Ochrony Środowiska i prowadzącym selektywną zbiórkę odpadów. Właściwe postępowanie ze zużytym urządzeniem przyczynia się do uniknięcia szkodliwych dla zdrowia ludzi konsekwencji, ochrony środowiska, obniża przedostawanie się szkodliwych substancji do atmosfery oraz wód powierzchniowych, wynikających z obecności składników niebezpiecznych oraz niewłaściwego składowania i przetwarzania takiego sprzętu.



UWAGA: Informacje zawarte w niniejszej instrukcji mają charakter wyłącznie informacyjny i nie stanowią oferty handlowej w rozumieniu Kodeksu Cywilnego.

Producent zastrzega sobie prawo zmiany informacji zawartych w niniejszej instrukcji bez wcześniejszego powiadomienia.

Aktualne wersje instrukcji znajdują się zawsze na stronie producenta urządzenia.

www.elzab.com.pl/instrukcje_obsługi



Data wprowadzenia wyrobu:	05.2019		Nr rysunku:	T80IO01017
			Data edycji:	26-07-2019

ZUK ELZAB SA



ul. ELZAB 1
41-813 Zabrze



+48 32 272 20 21



+48 32 272 25 83

www.elzab.pl



www.facebook.com/ElzabSA



[www.youtube.com/user/
ELZABmarketing/videos](http://www.youtube.com/user/ELZABmarketing/videos)

T80IO010
